

SPC-D84AT6

Installation Manual / Einbauanleitung Subwoofer Enclosure & DSP-Amplifier Kit

VOLKSWAGEN -T6 (2015 - 2019)

VOLKSWAGEN -T6.1 (2019 - >)

California, Multivan, Caravelle,
Transporter-Kombi/Kastenwagen

For Connectivity to VW OEM-Headunits/
Für den Anschluss an VW Werksradios /
Pour l'installation aux unités centrales VW OEM



Please Note!

- EN T6/T6.1 subwoofer & DSP-amplifier kit for a connectivity to the speaker output of a VW-headunit. Mechanically developed for the installation below the passenger seat. Compatible with swivel seat console (e.g. California). Not compatible with passenger double seat bench (e.g. some Transporter or Caravelle). In this case enclosure can be installed also below the drivers seat.
- GE T6/T6.1 Subwoofer & DSP-Verstärkerkit für den Anschluss an den Lautsprecherausgang eines VW Werksradios. Mechanisch für den Einbau in der Sitzkonsole unter dem Beifahrersitz entwickelt. Kompatibel mit Drehsitzkonsole (z.B. im California). Nicht kompatibel mit Doppelsitzbank (z.B. in einigen Transporter oder Caravelle). In diesem Fall kann der Subwoofer auch unter dem Fahrersitz verbaut werden.
- FR Kit subwoofer et amplificateur DSP GE T6 / T6.1 pour connexion à la sortie haut-parleur d'une radio d'usine VW. Développé mécaniquement pour être installé dans la console du siège sous le siège du passager avant. Compatible avec la console de siège pivotante (par exemple dans le California). Non compatible avec banc à deux (par exemple dans certains Transporter ou Caravelle). Dans ce cas, le subwoofer peut également être installé sous le siège conducteur.

Parts list / Teileliste / Liste des pièces

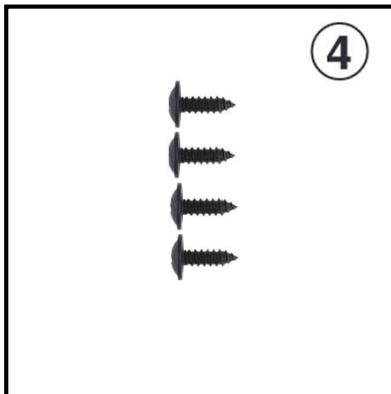

- 1 Subwoofer Enclosure/ Subwooferbox / Caisson de basses
- 2 Subw. bracket kit/ Subw. Montagekit / Kit de montage
- 3 DSP-amplifier / DSP-Verstärker / Amplificateur DSP
- 4 Screw kit amplifier / Schraubensatz Verstärker / Vis
- 5 Harness/ Kabelbaum / Faisceau

Required tools / benötigte Werkzeuge / Outil requis

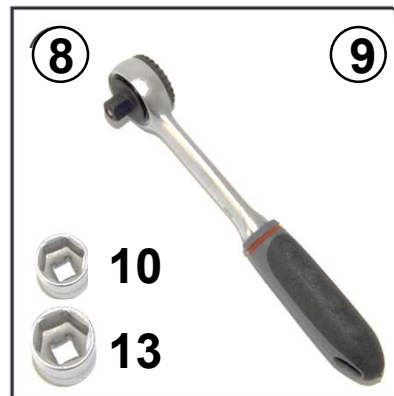
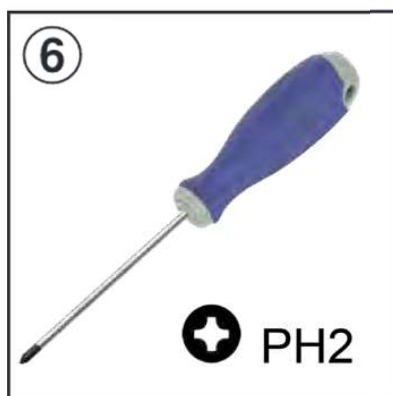
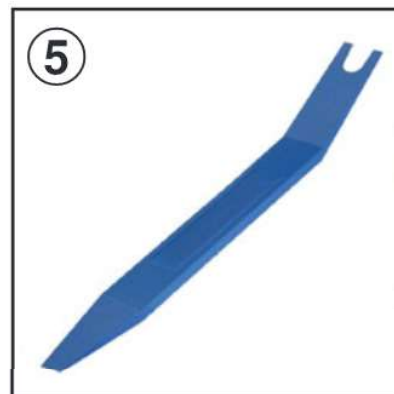
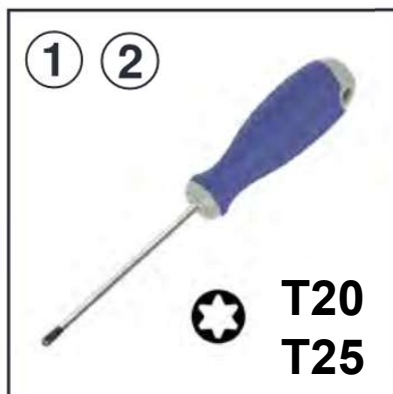

1. T20 Screwdriver / T20 TORX-Schraubendreher / Tournevis T20
2. T30 Screwdriver / T30 TORX-Schraubendreher / Tournevis T30
3. Allen key 3 / Inbus-3 Schraubendreher / Clé Allen 3
4. Allen key 4 / Inbus-4 Schraubendreher / Clé Allen 4
5. Plastic Lever / Kunststoff Montagehebel / Levier en plastique
6. PH2 Screwdriver / PH2 Kreuz-Schraubendreher / Tournevis PH2
7. Screwdriver small / Schlitzschraubendreher klein / Tournevis à fente petit
8. Ratchet + hex socket-10 / Knarre +10er Nuss / Cliquet + douille hexagonale-10
9. Ratchet + hex socket-13 / Knarre +13er Nuss / Cliquet + douille hexagonale-13

SPC-D84AT6

Note!

- EN The optional T6.1 California magnet torch light (with charging dock) behind the right front seat isn't compatible with the Alpine subwoofer!
- GE Die im T6.1-California optional erhältliche portable Taschenlampe (mit Ladehalterung) ist nicht kompatibel mit dem Alpine Subwoofer!
- FR La lampe torche magnétique T6.1 California en option (avec station de chargement) derrière le siège avant droit n'est pas compatible avec le caisson de basses Alpine.



①

- EN Install the four brackets with the 8 attached screws #2 according to the images beside. (first please remove the already inserted screws from the enclosure)
- GE Installieren Sie die vier Winkel mit den 8 vorinstallierten Inbusschrauben #2 wie rechts abgebildet.
- FR Installez les quatre supports avec les 8 vis jointes selon les images #2 ci-contre. (veuillez retirer les vis déjà insérées avant)

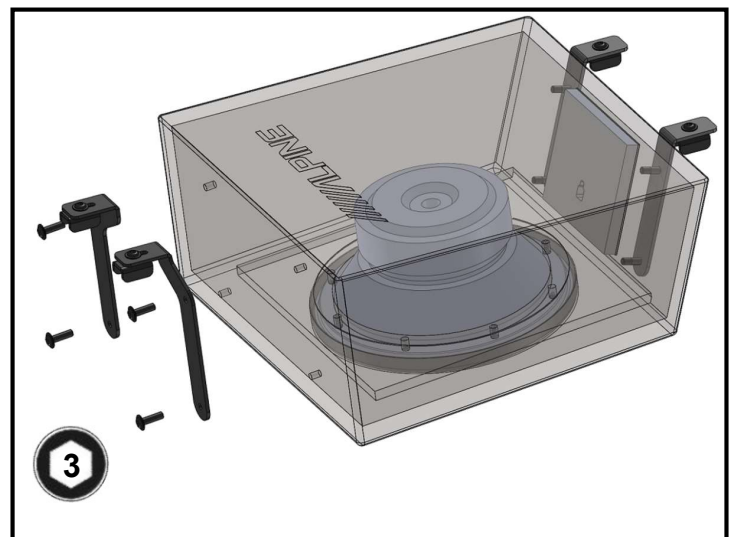

Safety!

- EN Before dismantling vehicle parts please disconnect the vehicle battery!
- GE Bevor Sie mit der Demontage von Fahrzeugteilen beginnen klemmen Sie zuvor die Fahrzeugbatterie ab!
- FR Avant de démonter des pièces du véhicule, veuillez débrancher la batterie du véhicule !



②

- EN Remove the two screws (13) on the rear of the passenger seat base.
- GE Entfernen Sie die beiden Schrauben (13) der hinteren Sitzschienen der Beifahrersitzkonsole.
- FR Retirez le couvercle en plastique A derrière la console du siège passager et les deux vis (13) des rails du siège.



③

- EN Remove the clipped plastic cover on the rear of the passenger seat.
- GE Entfernen Sie die nur gesteckte Kunststoffabdeckung hinter der Beifahrersitzkonsole.
- FR Retirez le couvercle en plastique A derrière la console du siège passager.



④

EN Remove the two nuts at the front to remove the seat from the seat base. Turn-over the passenger seat to the back side of the cabin or remove the seat to have access to the seat console.

GE Entfernen Sie die beiden vorderen Muttern der Sitzschiene um den Sitz von der Sitzkonsole zu entfernen. Dazu kippen Sie den gelösten Sitz nach hinten um Zugang zur Sitzkonsole zu erhalten.

Fr Retirez les deux écrous avant sur les rails du siège pour retirer le siège de la console du siège. Pour cela, inclinez le dossier du siège déverrouillé pour accéder à la console du siège.



⑤

EN The T6/T6.1 seat console is equipped with many different blackboxes and relais/connecter carrier configurations. In general try to remove their metal and/or plastic brackets and move these blackboxes and relais/connecter units to both sides to create the needed space for the subwoofer enclosure.

GE Die T6/T6.1 Sitzkonsole ist mit verschiedenen Varianten von Blackboxen und Relais/Stecker Einheiten ausgestattet. Versuchen Sie grundsätzlich deren Metall- und Kunststoffhalterungen zu entfernen und die Blackboxen und Relais/Stecker Einheit seitlich zu platzieren um Platz für das Subwoofergehäuse zu schaffen.

FR La console de siège T6 / T6.1 est équipée de différentes variantes de boîtes noires et d'unités relais/prises. En général, essayez de retirer les supports en métal et/ou en plastique et déplacez les boîtes noires et les relais/connecteurs des deux côtés pour générer l'espace nécessaire pour les caisson du subwoofer.

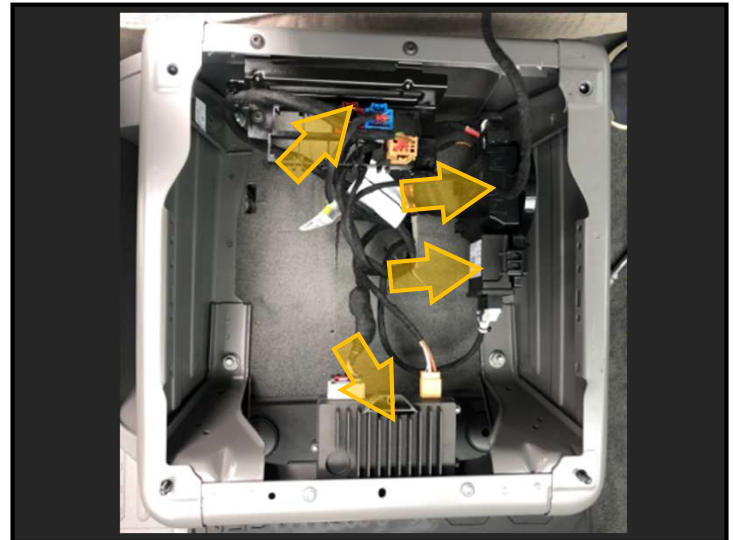

⑥

EN T6.1-California with voltage converter blackbox.

DE T6.1-California mit Spannungswandlereinheit.

FR T6.1-California avec convertisseur de tension.



⑦ VW T6.1

EN Remove the VW radio headunit to get access to the headunit connector.
Also remove the glovebox to aid installation of the harness and power cable.

GE Bauen Sie jetzt das VW Radio aus um Zugang zum Radio Fahrzeugstecker zu erlangen.
Ebenfalls muss das Handschuhfach ausgebaut werden um dort den Kabelbaum sowie das Stromkabel zu verlegen.

FR Retirez maintenant l'autoradio VW pour accéder au connecteur de l'autoradio. La boîte à gants doit également être retirée afin d'y poser le faisceau de câbles et le câble d'alimentation.

EN Remove the air vent.

GE Entfernen Sie die Luftdüse.

FR Retirez la grille d'aération.

EN Remove the plastic side cover with the airbag switch.

Do not unplug the yellow connector of the passenger airbag switch without disconnecting the vehicle battery before!

GE Entfernen Sie die seitliche Abdeckung mit dem Airbagschalter.

Entfernen Sie den gelben Stecker des Beifahrerairbagschalters nur wenn zuvor die Fahrzeugbatterie abgeklemmt wurde!

FR Retirez le couvercle latéral en plastique avec le commutateur d'airbag. **Ne débranchez pas le connecteur jaune de l'interrupteur de l'airbag passager sans avoir débranché la batterie du véhicule au préalable !**

EN Remove the plastic cover above the glovebox with a plastic lever.

GE Entfernen Sie mit einem Kunststoff Montaghebel die Abdeckung oberhalb des Handschuhfachs.

FR Retirez le couvercle en plastique au-dessus de la boîte à gants avec un levier en plastique.



VW T6.1

EN Remove the 2x3 screws above and below the glovebox.

GE Entfernen Sie 2x3 Torxschrauben oberhalb and unterhalb des Handschuhfachs.

FR Retirez les vis 2x3 au-dessus et au-dessous de la boîte à gants.



EN Remove the cover below the glove box.

GE Entfernen Sie die Abdeckung unter dem Handschuhfach.

FR Retirez le couvercle sous la boîte à gants



EN Remove the cluster and radio surrounding cover and unlock the 4 radio clips to remove it. Please note the VW Discover-Media/ -Pro system has a separate extended blackbox below the display unit !

GE Entfernen Sie die Cockpit- und Radioabdeckung und lösen Sie die 4 Radioverriegelungen um dieses zu entnehmen. Beachten Sie, dass ein VW Discover-Media/ -Pro System eine separate Blackbox unterhalb der Displayeinheit hat.

FR Retirez le cache du groupe de la radio et déverrouillez les 4 clips radio pour le retirer. Veuillez noter que le système VW Discover-Media/ -Pro dispose d'une boîte noire séparée sous l'unité d'affichage !



VW Navigation Discover Media /Discover-Pro

⑦ VW T6

EN Remove the VW radio headunit to get access to the headunit connector. Also remove the glovebox to aid installation of the harness and power cable.

GE Bauen Sie jetzt das VW Radio aus um Zugang zum Radio Fahrzeugstecker zu erlangen. Ebenfalls muss das Handschuhfach ausgebaut werden um dort den Kabelbaum sowie das Stromkabel zu verlegen.

FR Retirez maintenant l'autoradio VW pour accéder au connecteur de l'autoradio. La boîte à gants doit également être retirée afin d'y poser le faisceau de câbles et le câble d'alimentation.

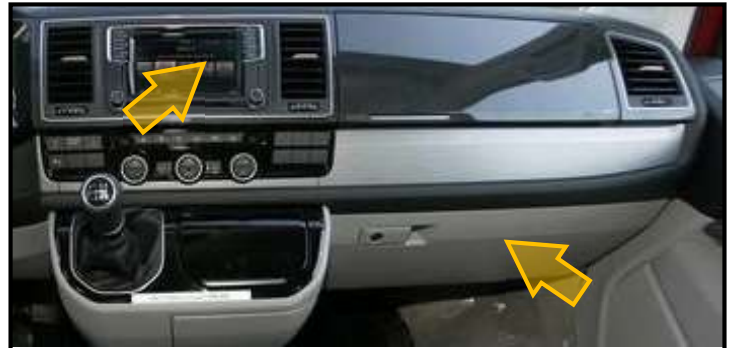

EN Remove the plastic side cover with the airbag switch.

Do not unplug the yellow connector of the passenger airbag switch without disconnecting the vehicle battery before!

GE Entfernen Sie die seitliche Abdeckung mit dem Airbagschalter.

Entfernen Sie den gelben Stecker des Beifahrerairbagschalters nur wenn zuvor die Fahrzeugbatterie abgeklemmt wurde!

FR Retirez le couvercle latéral en plastique avec le commutateur d'airbag. **Ne débranchez pas le connecteur jaune de l'interrupteur de l'airbag passager sans avoir débranché la batterie du véhicule au préalable !**



EN Remove the 4 screws inside and the 3 screws below the glovebox.

GE Entfernen Sie die 4 Torxschrauben im oberen Bereich des Handschuhfachs sowie die 3 Torxschrauben unterhalb.

FR Retirez les 4 vis à l'intérieur et les 3 vis sous la boîte à gants.



VW T6

EN Pull (unlock) the outer side of the glovebox frame and disconnect the lamp connectors to remove the glovebox.

GE Ziehen (entriegeln) Sie am oberen, äußeren Teil des Handschuhfachrahmens und entfernen Sie die Lampenstecker um das Handschuhfach zu entnehmen.

FR Tirez (déverrouillez) le côté extérieur du cadre de la boîte à gants et débranchez les connecteurs de la lampe pour retirer la boîte à gants.

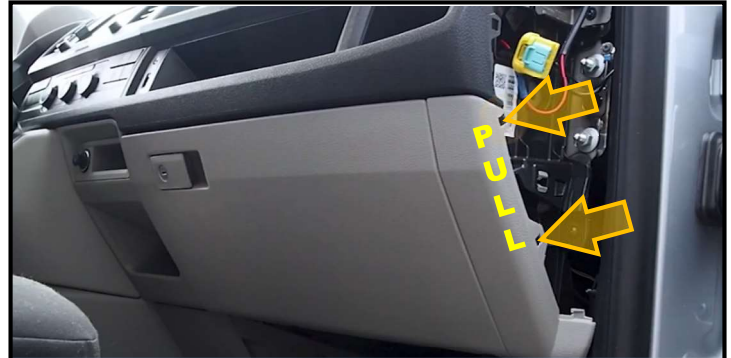

EN Remove the cover below the glove box.

GE Entfernen Sie die Abdeckung unter dem Handschuhfach.

FR Retirez le couvercle sous la boîte à gants.



EN Remove the radio surrounding cover including the air vents and loose the 4 screws to remove the radio unit.

GE Entfernen Sie die Radioabdeckung inklusive der Lüftungsdüsen und lösen Sie die 4 Schrauben um das Radio zu entnehmen.

FR Retirez le couvercle entourant la radio, y compris les bouches d'aération, et desserrez les 4 vis pour retirer l'unité radio.



8

EN Connect the black connector from the Unlock and remove the brown-beige speaker connector from the black main radio-headunit connector (Quadlock).

GE Entriegeln und entfernen Sie den braun-beigen Lautsprecher Stecker aus dem schwarzen Radio Fahrzeugstecker (Quadlock).

FR Déverrouillez et retirez le connecteur du haut-parleur marron-beige du connecteur noir de l'autoradio principal (Quadlock).

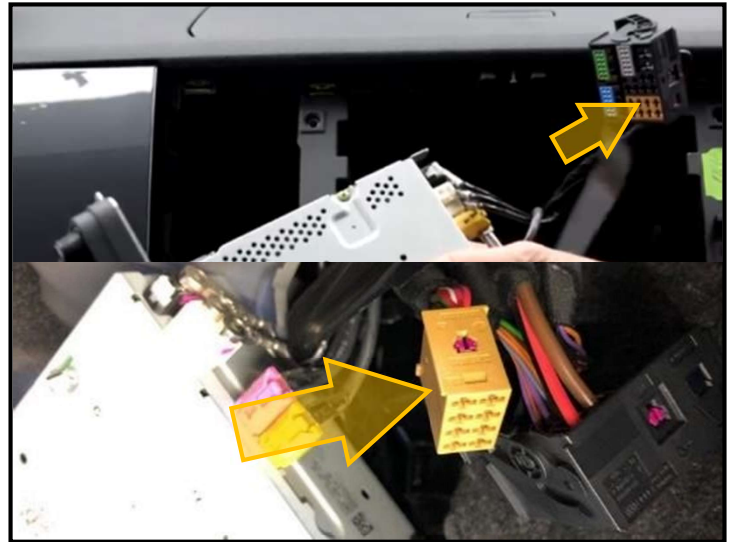

9

EN Insert the sound system harness #5 from the seat console (white + black amplifier connector) to the radio headunit slot (beige + black connector).

GE Verlegen Sie den Kabelbaum des Soundsystems #5 von der Sitzkonsole (weißer + schwarzer Verstärkerstecker) zum Radioschacht (beiger + schwarzer Stecker).

FR Faire passer le faisceau de câblage du système audio #5 de la console du siège (prise amplificateur blanche + noire) jusqu'à la fente radio (fiche beige + noire).

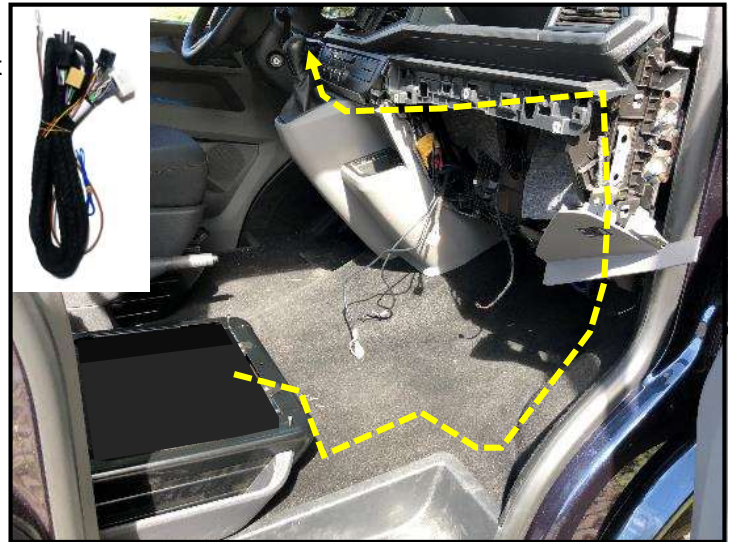

10

EN In general you should find a proper +12Volt power connection below the driver seat. With or without secondary board battery. But the T6.1/T6 vehicle configuration has many different possible options. (alternative +12V connectivity see next page)

GE Generell sollten Sie unter dem Fahrersitz eine adäquate +12Volt Spannungsversorgung finden. Aber die T6.1/T6 Fahrzeugkonfiguration bietet zahlreiche, unterschiedliche Optionen. (Alternativ folgen Sie der +12V Anschlußmöglichkeit auf der nächsten Seite)

FR En général, vous devriez trouver une alimentation +12 volts adéquate sous le siège du conducteur. Mais la configuration du véhicule T6.1/T6 offre de nombreuses options différentes. (Vous pouvez également suivre l'option de connexion +12V sur la page suivante)

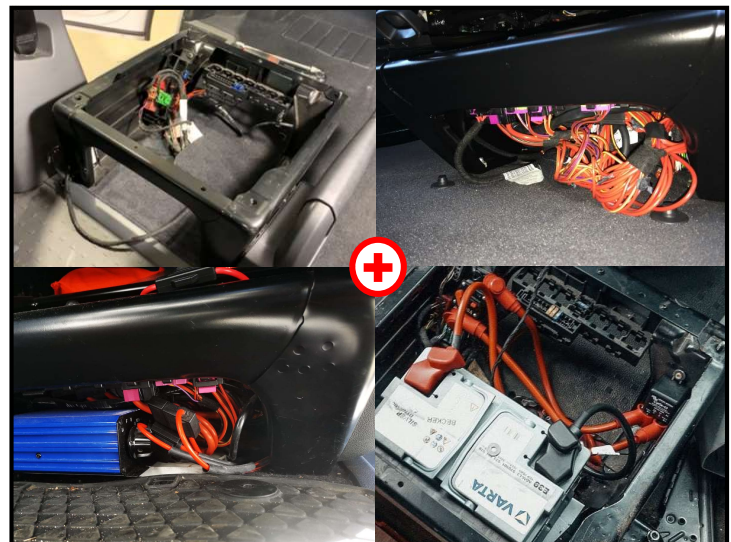

VW T6

EN Insert the red power cable from the vehicle battery to the cable entry (grommet) inside the engine splash screen up into the cabin behind the glove box (before you've to remove the wiper arms and the plastic cover). From this area install the cable parallel to the sound system harness into the seat console.

GE Verlegen Sie das rote Pluskabel von der Fahrzeugbatterie zur Spritzschutzwanddurchführung (Gummitülle) bis in den Innenraum hinter dem Handschuhfach (vorher müssen die Wischerarme sowie die Plastikabdeckung demontiert werden). Von dort verlegen Sie das Kabel parallel zum Soundsystemkabelbaum bis zur Sitzkonsole.

FR Insérez le câble d'alimentation rouge de la batterie du véhicule à l'entrée de câble (passe-fil) à l'intérieur du pare-éclaboussures du moteur, derrière la boîte à gants (les bras d'essuie-glace et le couvercle en plastique doivent être retirés au préalable). De là, posez le câble parallèlement au faisceau de câblage du système audio jusqu'à la console du siège.

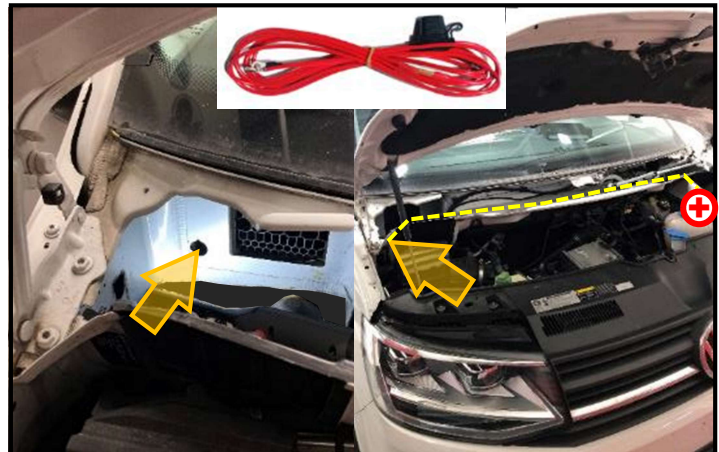

VW T6.1

EN Insert the red power cable from the vehicle battery to the cable entry (grommet) inside the engine splash screen up into the cabin behind the glove box (before you've to remove the wiper arms and the plastic cover). From this area install the cable parallel to the sound system harness into the seat console.

GE Verlegen Sie das rote Pluskabel von der Fahrzeugbatterie zur Spritzschutzwanddurchführung (Gummitülle) bis in den Innenraum hinter dem Handschuhfach (vorher müssen die Wischerarme sowie die Plastikabdeckung demontiert werden). Von dort verlegen Sie das Kabel parallel zum Soundsystemkabelbaum bis zur Sitzkonsole.

FR Insérez le câble d'alimentation rouge de la batterie du véhicule à l'entrée de câble (passe-fil) à l'intérieur du pare-éclaboussures du moteur, derrière la boîte à gants (les bras d'essuie-glace et le couvercle en plastique doivent être retirés au préalable). De là, posez le câble parallèlement au faisceau de câblage du système audio jusqu'à la console du siège.

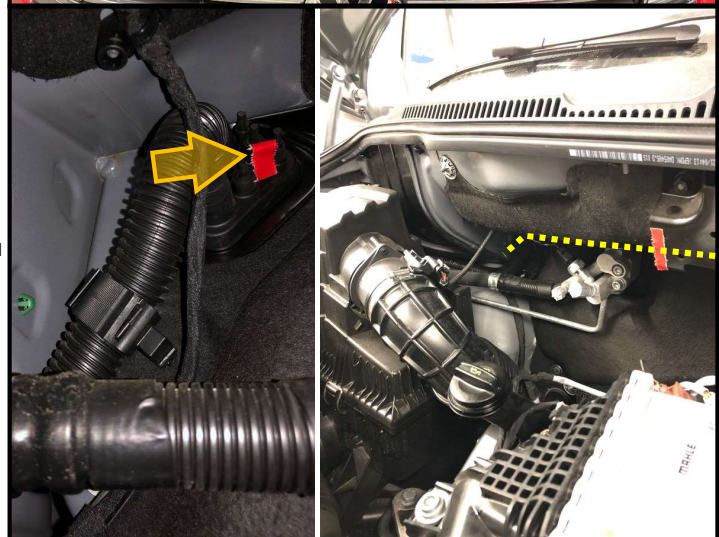
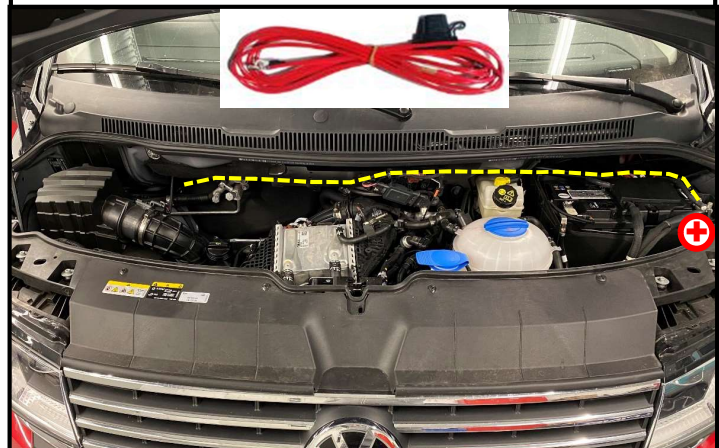

11

EN Connect the black connector of the amplifier harness to the beige connector that was removed from the vehicle (Quadlock) connector and insert the beige one into the empty block of the vehicle (QL) connector.

GE Verbinden Sie den schwarzen Stecker des Soundsystemkabelbaums mit dem zuvor entnommenen beige Stecker des Fahrzeugsteckers und stecken den beige Stecker des Soundkabelbaums in den freien Block des Quadlocksteckers.

FR Branchez la fiche noire du faisceau de câblage de l'amplificateur à la fiche beige du connecteur du véhicule que vous avez retiré précédemment. Insérez la fiche beige du faisceau de câblage de l'amplificateur dans le bloc libre du connecteur Quadlock.

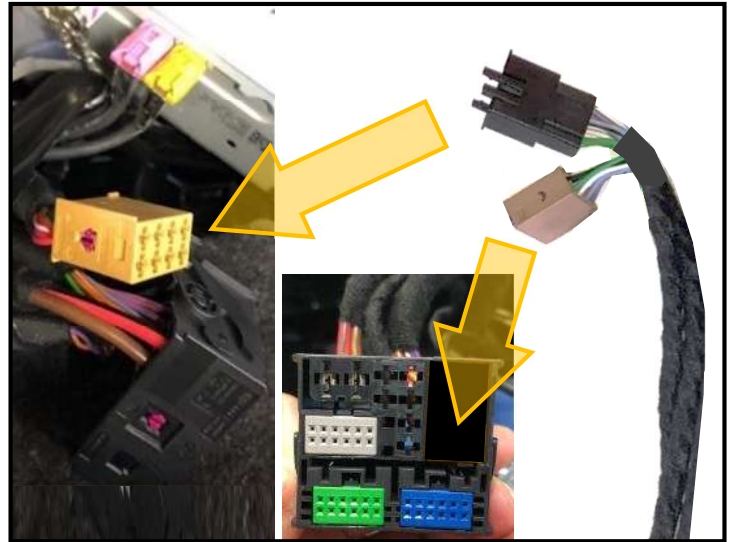

12

EN Open the locking of the white amplifier connector and insert the red power cable into the empty compartment (see image). Afterwards close the connector locking.

GE Öffnen Sie die Verriegelung des weißen Verstärkersteckers und stecken dann das rote Pluskabel in das freie Steckerfach ein. Anschließend schließen Sie die Steckerverriegelung wieder.

FR Ouvrez le verrou de la fiche blanche de l'amplificateur, puis insérez le câble positif rouge dans le compartiment de la fiche libre. Fermez ensuite à nouveau le verrou du connecteur.

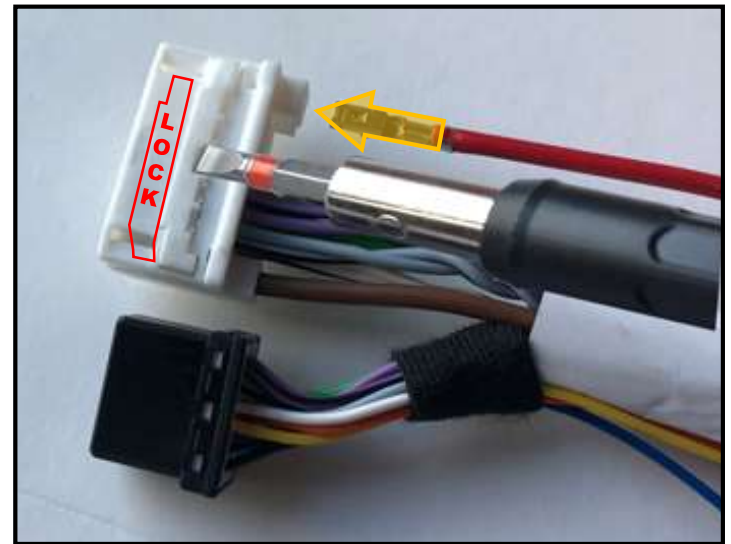

13

EN Connect the sound system harness with the amplifier #3 and the subwoofer box #1.

GE Verbinden Sie den Soundsystemkabelbaum mit dem Verstärker #3 sowie der Subwooferbox #1.

FR Connectez le faisceau du système audio à l'amplificateur et au caisson de graves.



14

EN Connect the ring terminal of the brown power cable to the ground socket screw below the carpet inside the seat console.

GE Schrauben Sie den Ringkabelschuh des braunen Massekabels (-) an die Masseschraube (GND) unter dem Teppich innerhalb der Sitzkonsole an.

FR Connectez la cosse du câble d'alimentation marron à la vis de la prise de terre sous le tapis à l'intérieur de la console du siège.

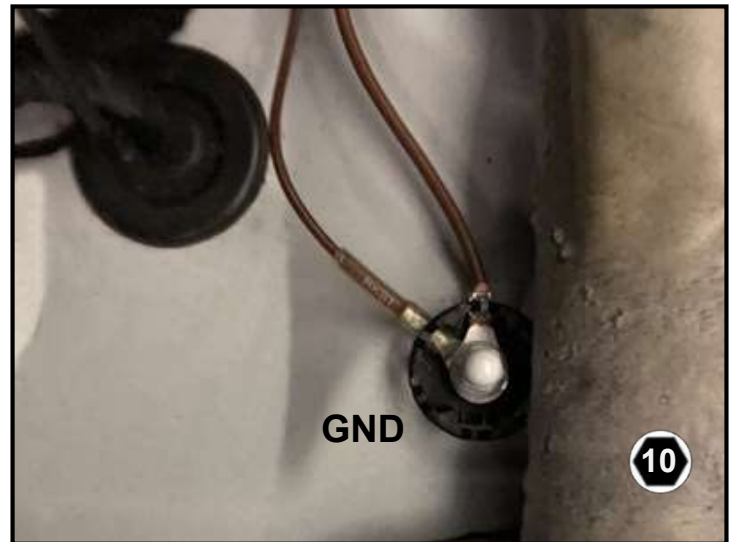

15

EN Please select the correct DSP-audio setting on the amplifier. (Model T6 or T6.1, left hand drive-LHD or right hand drive-RHD, closed cab models with bulkhead, VW navigation Discover-Media/Pro and as well the radio output with regular 4-channels or only 2 channels)

GE Bitte wählen Sie am Verstärker die richtige DSP-Audioeinstellung aus. (Modell T6 oder T6.1, Linkslenker-LHD oder Rechtslenker-RHD, "closed cab" Fahrzeuge mit Trennwand, VW Navigation Discover-Media/Pro sowie den Radioausgang mit normalen 4-Kanalausgang oder lediglich mit 2-Kanalausgang).

FR Veuillez sélectionner le bon réglage audio DSP sur l'amplificateur. (Modèle T6 ou T6.1, conduite à gauche-LHD ou conduite à droite-RHD, modèles à cabine fermée avec cloison ainsi que la sortie radio avec 4 canaux ou seulement 2 canaux)

Switch Position:	Vehicle/Headunit Type:
0	T6.1 LHD
1	T6.1 RHD
2	T6.1 LHD closed cab
3	T6.1 RHD closed cab
4	T6.1 LHD / 2ch-IN
5	T6.1 RHD / 2ch-IN
6	T6.1 LHD / Discover-Med.+Pro
7	T6.1 RHD / Discover-Med.+Pro
8	T6 LHD
9	T6 RHD
A	T6 LHD closed cab
B	T6 RHD closed cab
C	T6 LHD / 2ch-IN
D	T6 RHD / 2ch-IN

DSP Presets

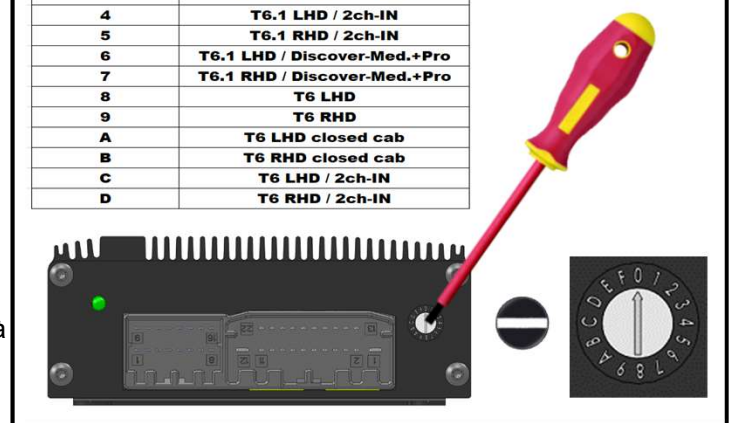

16

EN Place the amplifier to the subwoofer enclosure as shown in the image beside. Fix with screws (#4). Please use the proposed installation dimension to avoid that the amplifier touched the metal seat chassis.

GE Befestigen Sie den Audioverstärker mit den beiliegenden Schrauben (#4) wie nebenstehend abgebildet. Bitte verwenden Sie unbedingt die angegebenen Installationsmaße um zu verhindern, dass der Verstärker die metallische Sitzkonsole berührt.

FR Montez l'amplificateur audio comme indiqué ci-contre sur le caisson du subwoofer. Veuillez utiliser les dimensions d'installation proposées pour éviter que l'amplificateur ne touche le châssis du siège en métal.

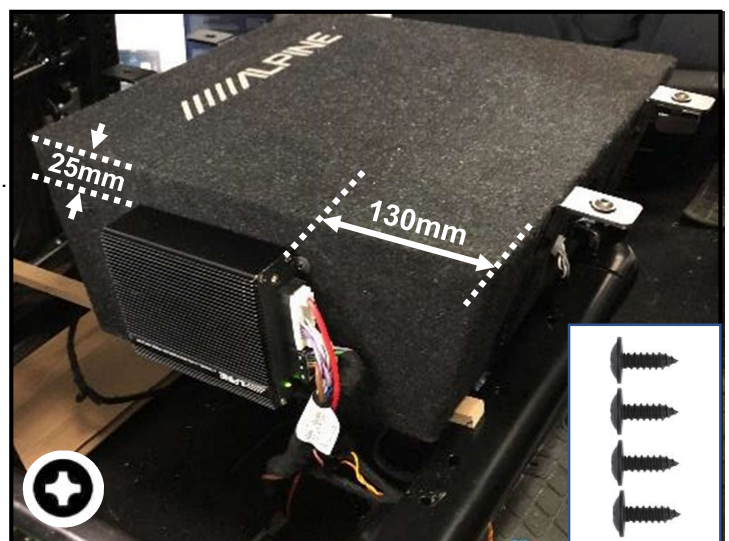

①7

- EN Insert the subwoofer enclosure and place the blackboxes and relays/connector units to the side of bass enclosure.
- GE Setzen Sie die Subwooferbox in die Sitzkonsole ein und platzieren Sie dazu die Blackboxen und die Relais/Stecker Einheit seitlich des Gehäuses.
- FR Insérez le caisson de subwoofer dans la console du siège et placez les boîtes noires et boîtiers relais/connecteur sur le côté du caisson.



①8

- EN Clamp the subwoofer brackets with the available 4 screws and U-shape nuts onto the seat base.
- GE Klemmen Sie den Subwooferhalter mit den beiliegenden 4 Inbusschrauben und den U-förmigen Muttern an die Sitzkonsole.
- FR Fixez les supports du caisson de basses avec les 4 vis et les écrous en U sur les trous disponibles sur la console du siège.



①9

- EN Fix the passenger seat airbag cable with a cable tie to subwoofer bracket.
- GE Fixieren Sie das Airbagkabel zum Sitz mit einem Kabelbinder an der Subwooferhalterung.
- FR Fixez le câble de l'airbag du siège passager (avec un serre-câble) au support du caisson de basses.



20

- EN Install the plastic cover on the rear of the seat base.
- GE Installieren Sie die Kunststoffabdeckung hinter der Beifahrersitzkonsole.
- FR Installez le couvercle en plastique derrière la console du siège passager.

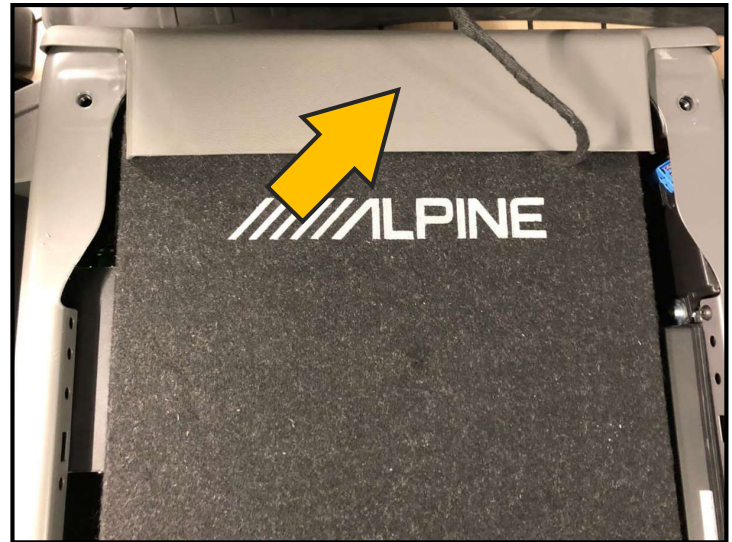

21

- EN Before checking the sound system functionality and performance please install the VW headunit and connect the red power cable (+) to the vehicle battery.
- GE Bevor Sie die Funktionalität und den Klang des Soundsystems überprüfen können installieren Sie bitte zuvor das VW-Radio und schließen das rote Pluskabel (+) an die Fahrzeugbatterie an.
- FR Avant de pouvoir vérifier le fonctionnement et le son du système audio, veuillez installer la radio VW et connecter le câble positif rouge à la batterie du véhicule.

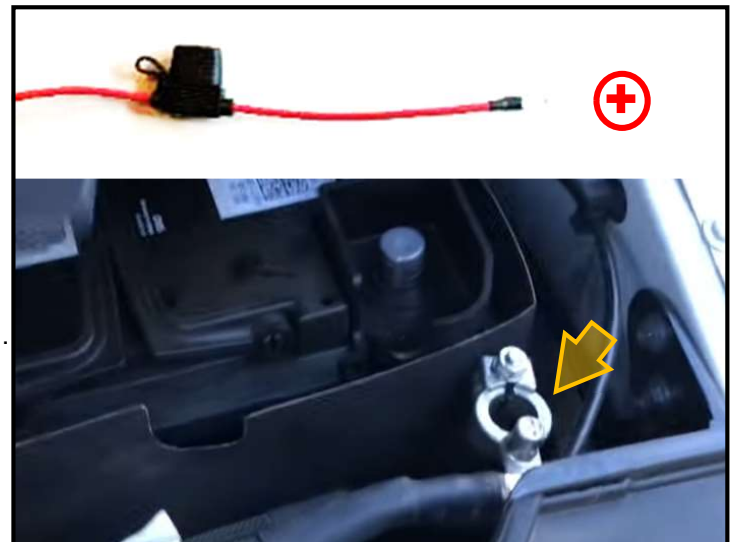

22

- EN Connect the vehicle battery!
- GE Klemmen Sie die Fahrzeugbatterie an.
- FR Connectez la batterie du véhicule !



23

- EN Finally insert and fix the passenger seat with the 2x2 screws/nuts and also the glovebox, including all removed surrounding plastic cover.
- GE Abschließend bauen Sie den Beifahrersitz mit den 2x2 Schrauben/Muttern ein und installieren wieder das Handschuhfach sowie alle demontierten Kunststoffteile.
- FR Enfin, installez la siège passager avec les 2x2 boulons/écrous et réinstallez la boîte à gants ainsi que les bras d'essuie-glace et leur cache plastique.

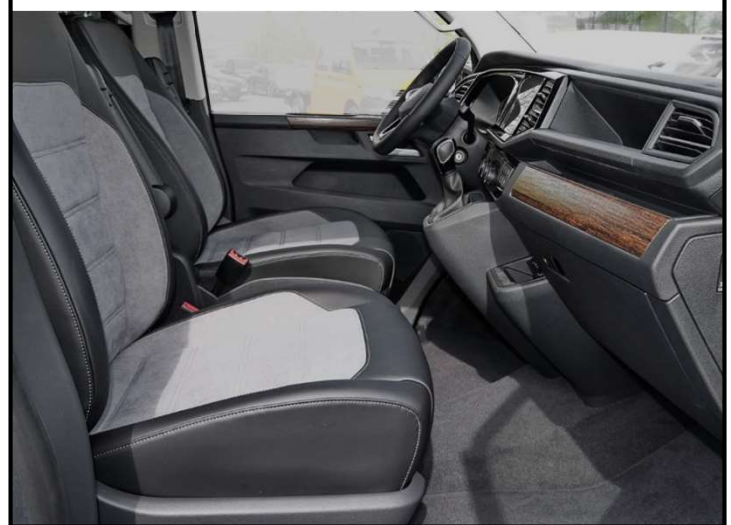

Ver.2.0 (March 2022)

ALPS ALPINE EUROPE GmbH

Ohmstrasse 4
85716 Unterschleißheim
Germany

For contact information on your respective country, please visit www.alpine-europe.com