

ALPINE®

OWNER'S MANUAL

Please read before using this equipment.

EN

BEDIENUNGSANLEITUNG

Bitte vor der Verwendung des Produkts lesen.

DE

MANUEL D'UTILISATION

Veillez lire ce manuel avant d'utiliser ce matériel.

FR

MANUALE DELL'UTENTE

Leggere il manuale prima di installare il dispositivo.

IT

BRUKERHÅNDBOK

Les nøye før du bruker dette produktet.

NO

GEBRUIKERSHANDLEIDING

Doorlezen voor gebruik van het apparaat.

NL



Digital Radio Interface EZI-DAB-BT





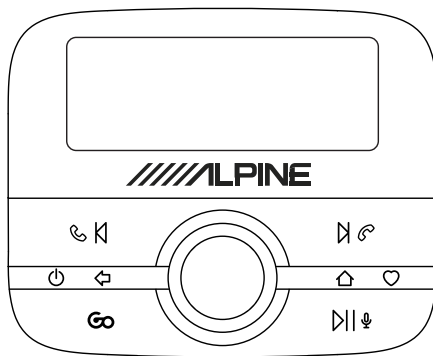

EZi-DAB-BT

Thank you for choosing EZi-DAB-BT. This manual will get you up and running in no time, and explains how to make the most of your EZi-DAB-BT. We're constantly improving and adding new features to our products. To take advantage of any enhancements made since your product was shipped, please visit www.alpine-europe.com where you can find out about the latest product updates and download the latest version of this user guide in PDF format.





Safety instructions

Symbols used on this product

Symbol	Description
	This WARNING symbol is used throughout this manual to indicate a potentially serious risk to your personal safety. Obey all safety notices that accompany this symbol to avoid possible injury or death.
	This symbol is used on the product to indicate a caution and that instructions should be read before use.
	This symbol indicates 12V DC.
	This symbol indicates a USB socket rated at 1 Amp maximum.
	This symbol indicates where the product is switched on or put into standby.

Note: For information on all the other symbols used on the product, see page 12.

1. Read and retain these instructions.
2. Heed the warnings given.
3. Follow the operating instructions.
4. Failure to install or use the product in accordance with these instructions may impair the safety of the product and invalidate the warranty.
5.  Use only power supplies listed in the user manual/user instructions.
6. Do not fit the wireless controller, receiver or the antenna in such a way that may interfere with the safe operation of the vehicle, the deployment of air bags or other safety product.
7. Avoid running cables and wires near the steering wheel.
8. Do not connect to anything other than the vehicle 12V supply using the supplied adapter.
9. Do not use the product in a manner that would cause careless driving or improper control of your vehicle.
10. Do not immerse in water.
11. Clean only with a dry cloth.
12. Do not place on or near sources of heat, for example heating vents.
13. This product must only be used with the supplied battery types and 12V accessory power adapter.
14. **WARNING:** The batteries in the wireless controller shall not be exposed to excessive heat such as sunshine, fire or similar.
15. Ensure batteries are fitted with the correct polarity.
16. Attention should be drawn to the environmental aspects of battery disposal.
17. Do not cover any of the vehicle's ventilation openings as this may impair the vehicle's ventilation.
18. Do not expose the product to naked flame sources, for example a lighter.
19. This product is intended for use in moderate climates.
20. Ensure that power is removed prior to making any connections to the rear of your vehicle's head unit. Only turn on your product once connections are made safe. See your vehicle's owner's manual for more information.

 If the product is used in a manner not specified by the instructions, the product's protection could be impaired.
Do not use the product if any damage is noticed.

Product repairs are only allowed to be carried out by competent and authorised personnel.

Keep new and used batteries away from children. If the battery compartment does not close securely, stop using the product and keep it away from children. If you think batteries may have been swallowed or placed inside any part of the body, seek immediate medical attention.

Contents

4 Introduction

4 Package contents

5 Installing EZi-DAB-BT in your vehicle

5 Important safety notice

6 Considerations before installing EZi-DAB-BT

8 Installing the receiver

9 Cable routing overview

10 Connecting the receiver to the power supply

11 Installing the wireless controller

12 Overview

12 Controls

13 Display

13 Switching on and off

14 Switching on EZi-DAB-BT for the first time

15 Listening to digital radio

16 Pairing EZi-DAB-BT with a phone or tablet

17 Using the handsfree telephone function

18 Streaming audio stored on your phone or tablet

19 Streaming from a music streaming service

19 Using EZi-DAB-BT with your mobile's personal assistant feature

19 Settings

19 Digital radio settings

21 Bluetooth settings

22 Switching between auxiliary connection and FM transmission

23 Display

23 About

23 Software updates

24 Resetting EZi-DAB-BT to factory settings

25 Appendix

25 Troubleshooting

28 Technical specifications

Introduction

Package contents

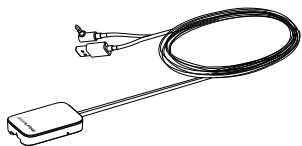

Receiver

This is intended to be mounted to the windscreen.



Magnetic grounding tail

This attaches to the receiver (see page 7).



DAB film antenna

This attaches to the receiver.

Note: The DAB film antenna is delicate, so be careful not to bend it.

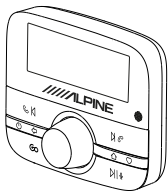

Wireless controller

The wireless controller connects to the receiver using Bluetooth and is used to control all of EZi-DAB-BT's functions.

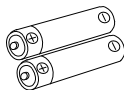

Batteries

Two AAA batteries.

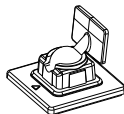

Wireless controller bracket

Bracket for positioning the wireless controller on your dashboard. Includes sticky pad.

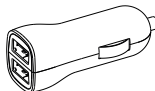

EZi-DAB-BT power adapter

Dual USB port 12V accessory power adapter.



Self-adhesive cable clips

Used for securing any cables.



Cleaning wipe

Used to wipe down surfaces before fixing any of EZi-DAB-BT's components into place.

Installing EZi-DAB-BT in your vehicle

Important safety notice

For your safety, do not run cables so that they interfere with operation of the vehicle, or through a location that would interfere with the function of the airbags or other safety equipment, for example seat belts. Do not install any of EZi-DAB-BT's components in a location that obstructs the view of the driver or in a location where digital radio interference may be caused from the metal bodywork or other components.

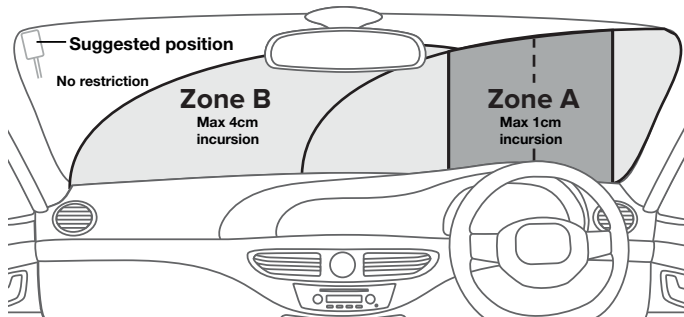

Receiver positioning overview

The receiver is designed to be installed on a window using the self-adhesive pads provided.

Make sure that you install the receiver in a safe position where the primary viewing area is not obstructed. Your windscreen can be divided into separate zones to help you determine where the receiver can be safely placed:

Zone A is a vertical area 290mm wide, centred on the steering wheel and contained within the swept area of the windscreen (this area is 350mm wide on vehicles over 3.5 tonnes) which must not be incurred upon by more than 1cm.

Note: Fitting EZi-DAB-BT in this area is not recommended.

Zone B is the remainder of the swept area of the windscreen which must not be incurred upon by more than 4cm.

The above information is a guide only, for full information you should consult the relevant country department of transport guidelines.

Considerations before installing EZi-DAB-BT

Minimum vehicle requirements

- Fitted audio system with either aux-in (3.5 mm) or FM receiver.
- Standard 12V negative earth power system - not suitable for 24V systems.

Check for the latest EZi-DAB-BT software updates

Visit www.alpine-europe.com to see if any software updates are available for your EZi-DAB-BT.

Test intended positions of receiver and wireless controller before fixing into place

- Check the cable length to ensure connectors can reach the audio and accessory power outlet positions.
- Temporarily place the receiver and wireless controller in their intended positions and check that EZi-DAB-BT is working as expected. Check the digital radio quality and signal strength (see 'Info' on page 23 for more information).

Receiver positioning

- Ensure you can easily access the 'Reset' button on the receiver before fitting.
- For best performance we recommend positioning the receiver away from heated screen elements and not on glass panels that contain metallic UV filters.

Wireless controller positioning

Consider usability and visibility from driving seat and possible mounting points/brackets.

Connecting to your existing audio system

There are two options for installing EZi-DAB-BT. You can connect EZi-DAB-BT to your audio system's auxiliary connection or you can transmit to your audio system wirelessly using an available FM frequency.

- If you want to use an auxiliary cable (recommended for best performance), check for auxiliary inputs on the existing audio system (this may be on the back on some audio systems). For more information, see your existing audio system's user guide.
- If you want to use an available FM frequency, select this option during initial EZi-DAB-BT setup (see page 14 for more information).

Note: To comply with legal requirements the FM transmitter function of EZi-DAB-BT will switch off if no audio is transmitted for a period lasting over a minute - this includes DAB radio or audio streamed from your phone or tablet. If FM transmission is switched

Receiver overview

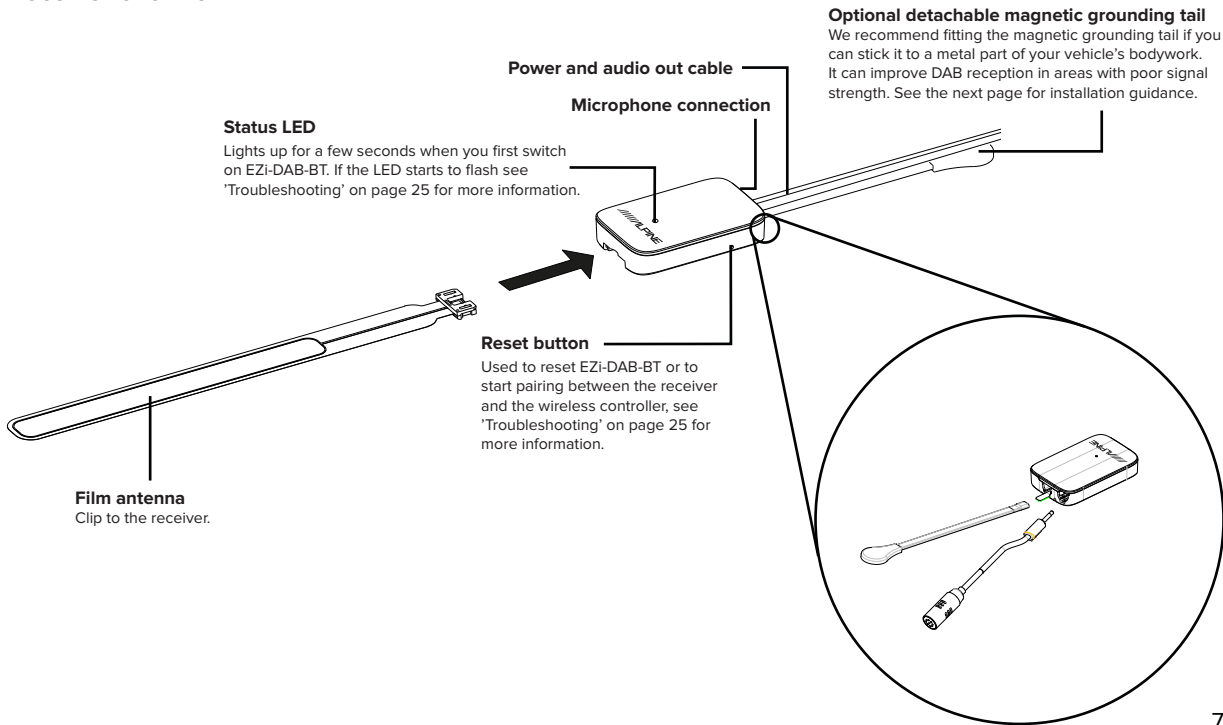

Installing the receiver

We recommend installing EZi-DAB-BT's receiver on your vehicle's windscreen as described below (see page 5 for more information).

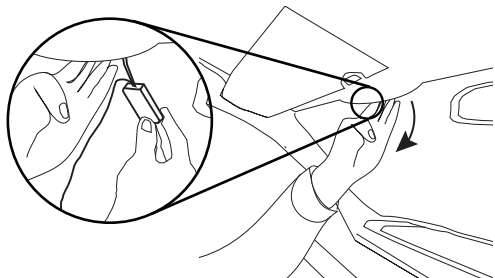

1. If you decided to fit the magnetic grounding tail, gently pull down the front of the roof liner so that there is enough room to push the detachable magnetic grounding tail through the gap.

Note: Ensure that the magnet on the end of the magnetic grounding tail makes contact with the roof above your vehicle's headliner or the vehicle's metal bodywork surface.

2. Use the supplied cleaning wipe to clean the area of the windscreen that you want to install the receiver and film antenna on and wait for the surface to dry. **Important:** Ensure the surface is completely clean and dry before adhesion.

Note: The receiver and antenna should be installed at least 40mm from your vehicle's metal bodywork.

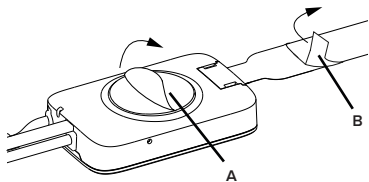

3. Remove the backing from the receiver (**A**) and attach to your windscreen. **Note:** Make sure that you install EZi-DAB-BT in a safe position where the primary viewing area is not obstructed (see page 5).

4. Gently unpeel the backing of the film antenna (**B**) and attach to your windscreen, taking care not to bend it. Apply gentle pressure until the film antenna is held firmly in position.

Note: Take care not to unclip the film antenna from the receiver when attaching to your windscreen.

Cable routing overview

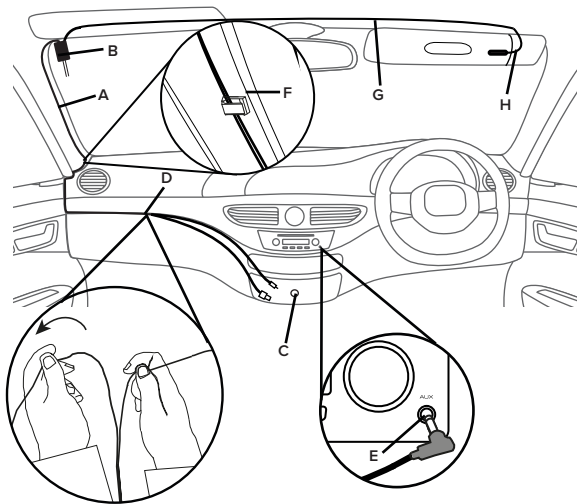

Installing the main cable

1. Identify the location of the vehicle power outlet and the auxiliary audio input (if required).
 2. Uncoil the cable (A) from the receiver (B) and place in its intended position. Check there is adequate length for the cable to run to the 12V accessory socket and the auxiliary connection.
- WARNING:** Do not route the main cable in a way that could interfere with operation of the vehicle, or through a location that could interfere with the function of the airbags or other safety equipment. See page 5 for more information.
3. Route the cable so it is near your 12V accessory socket (C). Try to secure the cable by tucking the cable behind the trim on the side of your windscreen.
 4. If you are connecting EZi-DAB-BT to your audio system using the auxiliary connection, separate the auxiliary cable (D) from the USB power cable by gently pulling the cables apart to the right length and connect to the auxiliary connection (E) on your audio system. If you are using FM transmission, coil the auxiliary connection cable and stow away in a safe position.
 5. Secure the cables using the self-adhesive clips (F) (if required). Ensure all surfaces are completely clean and dry before adhesion.

Installing the microphone

1. Connect the microphone to your receiver and run the cable (G) along the top of your windscreen near the driver's position.
2. Fit the microphone (H) near the driver's position using the supplied pads or microphone clip.
Note: For best results, position the microphone as close as possible to the driver's position.
3. Secure the microphone cable using the self-adhesive clip.

Connecting the receiver to the power supply

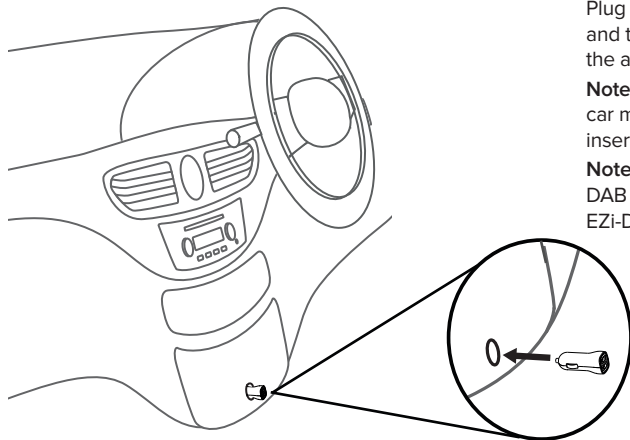

Plug the EZi-DAB-BT power adapter into the 12V accessory socket and then plug the USB power cable from the receiver into one of the adapter's USB ports.

Note: Cigarette lighter and power sockets can vary between car makes and models. Ensure the power adapter is completely inserted and is firmly held in position.

Note: Other electronic devices can interfere with EZi-DAB-BT's DAB performance, for best results only use the supplied EZi-DAB-BT power adapter to power the receiver.

Installing the wireless controller

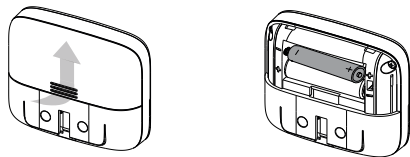

1. Slide the back cover from the wireless controller and fit the supplied batteries with the correct polarity.



WARNING: See the 'Safety instructions' on page 2 for more information on fitting and using the batteries.

2. Choose an area on your dashboard (A) where you want to install the wireless controller and wipe down with the supplied cleaning wipe. Ensure the surface is completely clean and dry before adhesion.



WARNING: See page 6 for positioning guidance.

3. Attach the bracket (B) to your dashboard.
4. Slide the wireless controller (C) on to the bracket until you hear it click into position.

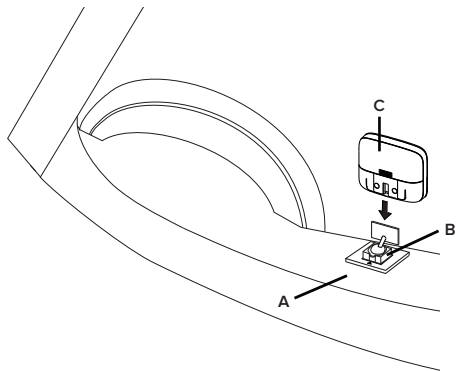

Overview

Controls

Answer call, Next, Redial button

Phone: Press to answer an incoming call.

Press and hold to redial the last number,

Bluetooth streaming: Press to skip back to the previous track.

Digital radio: Press to listen to the previous preset.

Power/Back button

Press and hold to put the wireless controller and receiver in or out of standby.

Press to move back up a level in menus or lists.

Go button

Press to stream audio from your music streaming service.

Note: If you have set up more than one streaming service, press to cycle through each streaming service.

If listening to a radio station, press and hold to identify the track that is currently playing and add it to your supported streaming service*.

Note: Before you can use the Go button you'll need to download EZI-DAB-BT's companion app on your mobile device (see page 19 for more information).

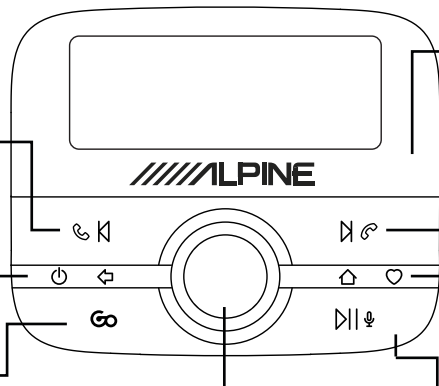

Light sensor

Auto-adjusts the display brightness.

Reject/End Call, Previous Track/Preset button

Phone: Press to reject an incoming call.

Bluetooth streaming: Press to skip to the next track.

Digital radio: Press to listen to the next preset.

Home/Favourites button

Press to return to the main menu.

Digital radio: Press and hold to open the favourites menu.

Play/Pause/Personal Assistant button

Bluetooth streaming: Press to pause or play music.

Press and hold to launch your mobile phone's personal assistant function.

Note: You will need to install the Pure Go app to use the personal assistant function on your mobile device (see page 19 for more information).

Select dial



Turn to browse stations, tracks and menu items. Push to select.

Press and hold to carry out an autotune, which will automatically scan for new digital radio stations and remove inactive ones.

* Requires streaming service supported by the Pure Go app (see page 19 for more information).

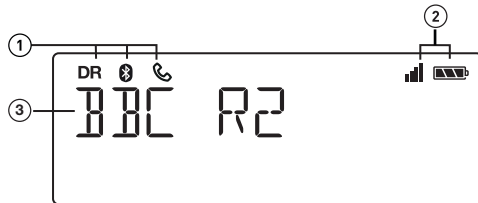
Display



1. Mode indicator (DR indicates digital radio,  indicates Bluetooth audio,  indicates in-call).
2. Displays the signal strength and battery level of the mobile device you have connected to EZi-DAB-BT.
3. Text area.

Switching on and off

If the 12V accessory power socket in your vehicle only works when you turn on your vehicle's ignition, EZi-DAB-BT will switch on or off automatically with your vehicle's ignition.

If the 12V accessory power socket in your vehicle works even when your vehicle's ignition is switched off, press and hold the  button on the controller to manually switch off EZi-DAB-BT.

Note: The wireless controller screen will automatically switch into power saving mode after 15 seconds.

The receiver will automatically go into standby after 4 hours.

Switching on EZi-DAB-BT for the first time



ANTENNA
CONNECTING

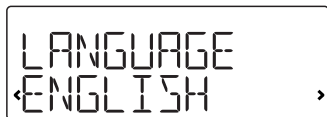

LANGUAGE
← ENGLISH →



AUDIO OUT
← FM TRANSMIT →



FM FREQ
← 87.60MHZ →



DR
SCANNING
DIG. RADIO

1. Turn on your vehicle's ignition to ensure that the receiver is switched on.
Note: The receiver LED will remain illuminated for a short period of time to indicate that it is powered on.
After a few seconds, your controller will automatically connect to the receiver. If your controller doesn't connect to the receiver, see 'Troubleshooting' on page 25.
2. Choose your display language by turning the **Select** dial to highlight the language you want. Push the **Select** dial in to confirm your choice.
3. Turn and press the **Select** dial to choose the way that you have connected EZi-DAB-BT to your audio system. If you are connecting via an available FM frequency, select 'FM TRANSMIT' and move to the next step. If you are connecting using an auxiliary cable, select 'LINE OUT' and skip to step 5,
4. Turn and press the **Select** dial to choose an unused FM frequency that you want EZi-DAB-BT to use for transmitting to your audio system. The recommended frequency for transmitting to your audio system in the UK is 87.6 MHz.
Note: You'll need to tune your audio system to this FM frequency when ever you want to listen to EZi-DAB-BT. For easy access, you can store this FM frequency as a preset on your audio system (see your vehicle's owner's manual for more information).
5. Wait for EZi-DAB-BT to complete an autotune and find all available digital stations. When the autotune is complete, a station will start playing.

Listening to digital radio

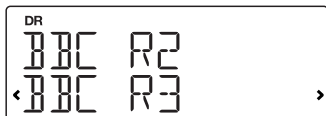

Changing station
(current station on top line)



Switching to digital radio

1. Press the button.
2. Turn the **Select** dial until 'DIG. RADIO' is displayed on the bottom line of the screen and press the **Select** dial.

Changing stations

Turn the **Select** dial to browse the list of available stations. Press the **Select** dial to change station.

Using presets

You can save up to 20 of your favourite digital stations in the presets list for easy access.

Saving presets

1. When listening to a digital radio station, press and hold the button on the front of the wireless controller.
2. Turn the **Select** dial until you see the preset number that you want to save your favourite station to.
3. Press and hold the button or the **Select** dial to save the current station to that preset number. Previous presets can be overwritten. You will see 'PRESET SAVED' on the screen when the preset has been saved.

Selecting presets



1. Press and hold the button.
2. Turn the **Select** dial to browse through your presets list and push the **Select** dial to select one or press the or buttons to skip to the previous or next preset.

Pairing EZi-DAB-BT with a phone or tablet

You can stream audio to EZi-DAB-BT using your phone or tablet's Bluetooth connection.

Note: Bluetooth pairing varies on different mobile devices. See your mobile device manual for specific information.

To pair with EZi-DAB-BT using Bluetooth:

1. Press the  button.
2. Turn and press the **Select** dial to select 'SETTINGS' > 'BLUETOOTH' > 'PAIR' > 'BT MUSIC'. The Bluetooth icon on the wireless controller will flash until EZi-DAB-BT has paired with your phone or pairing mode times out.
Important: If 'GO APP CODE' appears on EZi-DAB-BT's wireless controller, press the  button and repeat the above steps.
Note: To cancel pairing press the  button and turn and press the **Select** dial to select 'SETTINGS' > 'BLUETOOTH' > 'STOP PAIR'.
3. On your mobile device, enable Bluetooth and select the option to add a new Bluetooth device. On some mobile devices you may need to select the search or scan option (see your mobile device user guide for more information).
4. On your mobile device select 'EZi-DAB-BT' from the list of available devices.
5. When EZi-DAB-BT's wireless controller displays a message asking if you want to pair your mobile device with EZi-DAB-BT, turn and press the **Select** dial to select 'YES'.

Note: Once paired with your Bluetooth device, EZi-DAB-BT will automatically reconnect whenever it is in range. If using the Pure Go app, EZi-DAB-BT will only remember one device. EZi-DAB-BT will remember several previously connected devices if they paired to EZi-DAB-BT using a standard Bluetooth connection.

Using the handsfree telephone function

After pairing your mobile device to EZi-DAB-BT using Bluetooth, you can use EZi-DAB-BT's microphone and your car's built in audio system to make handsfree phone calls. Once connected, you can also use EZi-DAB-BT's display to view information about incoming, outgoing and missed phone calls.

Dialling a phone number from your phonebook

1. Press the  button.
2. Turn and press the **Select** dial to select 'PHONEBOOK'.
3. Turn and press the **Select** dial to select 'CONTACTS'.
4. Turn the **Select** dial to scroll through the contacts in your phonebook and press the **Select** dial to ring the phone number.

When you have finished your phone call, press the  button to hang up.

Answering a call

Press the  button to answer an incoming call.

To reject an incoming call press the  button.

Ending a call

When you have finished your phone call, press the  button to hang up.

Viewing your call history

1. Press the  button.
2. Turn and press the **Select** dial to select 'PHONEBOOK'.
3. Turn and press the **Select** dial to select 'HISTORY'.
4. Turn and press the **Select** dial to select 'OUTGOING', 'INCOMING' or 'MISSED' calls.

Streaming audio stored on your phone or tablet

Once paired to your Bluetooth device*, you can use EZi-DAB-BT's wireless controller to browse tracks and control playback.

Browsing and selecting tracks



1. Press the  button.
2. Turn and press the **Select** dial to select 'BT MUSIC'.
3. Turn the **Select** dial and press to browse to your music content.

Note: If you see a 'BROWSE NOT AVAILABLE' message, this function is not supported by your device.

Note: If you see a '+' symbol while navigating through your music it indicates that the item is a folder or sub-folder containing music files.

Controlling playback

Use the following controls to pause and control the audio content streamed from your connected mobile device:

-  Pause and restart playback.
-  Press to skip to the start of the current track or press again within three seconds to skip back to the previous track.
-  Skip track forward.

* Bluetooth classic compatibility varies across different manufacturers. For more information on compatibility, please visit www.alpine-europe.com.

Streaming from a music streaming service





With the Pure Go app, you can enjoy listening to music from streaming services* like Spotify, identify tracks playing on radio stations on EZi-DAB-BT and get the latest software updates† for your EZi-DAB-BT. To download the app, search for Pure Go on the Apple App Store or Google Play from your phone or tablet‡. If you want to find out more about the Pure Go app visit www.pure.com/apps/go.

Using EZi-DAB-BT with your mobile's personal assistant feature

You can trigger the personal assistant function on your iOS or Android device from EZi-DAB-BT's wireless controller.

Note: You will need to install the Pure Go app to use the personal assistant function (see above for more information).

To use your mobile device's personal assistant feature:

Press and hold the  button until you are prompted to ask a question by your mobile device's personal assistant function. You can cancel the personal assistant function by pressing the  or  button at any time. For more information on using the Pure Go app, refer to the help within the app.

Settings

Digital radio settings

Autotune

You can use the autotune function to automatically scan for new digital radio stations and remove inactive ones.

To autotune EZi-DAB-BT press and hold the **Select** dial on the wireless controller whilst in digital radio mode.

Alternatively, to carry out an autotune using EZi-DAB-BT's menu:

1. Press the  button.
2. Turn and press the **Select** dial to choose 'SETTINGS' > 'DIG. RADIO' > 'AUTOTUNE'. The number of stations found will be displayed during the autotune.

* Subscription required for some streaming services.

† EZi-DAB-BT software updates not available via iOS Pure Go app. To find out more about software updates visit www.alpine-europe.com.

‡ Pure Go app requires phone or tablet with Bluetooth Low Energy (Bluetooth Smart) support. Visit www.pure.com/apps/go for more information.

Alternative station

If you are listening to a digital radio station and you lose the reception, EZi-DAB-BT's service linking feature will always try to automatically tune in to the same radio station with better reception (if available). If the radio station you were listening to cannot be found, you can set EZi-DAB-BT up so that it tunes into a radio station chosen by the broadcaster with similar content. To enable the alternative station feature:

1. Press the  button.
2. Turn and press the **Select** dial to choose 'SETTINGS' > 'DIG. RADIO' > 'ALT STATION'.
3. Turn and press the **Select** dial to turn the alternative station function 'ON' or 'OFF'.

Traffic announcements

You can set EZi-DAB-BT to automatically tune in to a traffic announcement signal*. During the traffic announcement, EZi-DAB-BT's display will show 'TRAFFIC' until the traffic announcement has finished. Once the traffic announcement has finished, EZi-DAB-BT will automatically tune in to the last digital radio station you were listening to.

Switching traffic announcements on or off

1. Press the  button.
2. Turn and press the **Select** dial to choose 'SETTINGS' > 'DIG. RADIO' > 'TRAFFIC MSG'.
3. Turn and press the **Select** dial to turn traffic announcements 'ON' or 'OFF'.

Cancelling an active traffic announcement

To cancel an active traffic announcement, press the  button. EZi-DAB-BT will return to the radio station you were listening to.

* Visit www.getdigitalradio.com to find out the latest information on digital radio traffic announcements for the UK.

Bluetooth settings

Pair

See 'Pairing EZi-DAB-BT with a phone or tablet' on page 16 for more information about pairing a mobile device with EZi-DAB-BT.

Forget

Note: If you previously forgot EZi-DAB-BT on your mobile device, you will need to use EZi-DAB-BT's 'FORGET' setting to remove the mobile device before you can reconnect it to EZi-DAB-BT.

To make EZi-DAB-BT forget about a mobile device or all mobile devices that were previously paired with EZi-DAB-BT using Bluetooth:

1. Press the  button.
2. Turn and press the **Select** dial to choose 'SETTINGS' > 'BLUETOOTH' > 'FORGET'.
3. Turn and press the **Select** dial to choose the mobile device that you want EZi-DAB-BT to forget. To forget all mobile devices, turn and press the **Select** dial to choose 'ALL'.

Note: If you want to reconnect a forgotten mobile device, you will need to use the Bluetooth settings menu on your mobile device to remove EZi-DAB-BT from the list of paired devices before it can be reconnected to EZi-DAB-BT.

Auto standby

By default, the receiver automatically goes into standby after four hours to save your vehicle's battery power. To change the auto standby setting:

1. Press the  button.
2. Turn and press the **Select** dial to choose 'SETTINGS' > 'AUTO STANDBY'.
3. Turn and press the **Select** dial to choose a standby time between 2 and 8 hours.

Switching between auxiliary connection and FM transmission

To change the way EZi-DAB-BT connects to your existing audio system:

1. Press the  button.
2. Turn and press the **Select** dial to choose 'SETTINGS' > 'AUDIO OUT'.
3. Turn and press the **Select** dial to choose one of the following options:

FM TRANSMIT: Select this if you want EZi-DAB-BT to connect to your existing audio system using FM transmit. Turn and press the **Select** dial again to choose the FM frequency that you want EZi-DAB-BT to use for transmitting to your audio system.

Note: You may want to change the FM transmit frequency if you find it is interfering or using the same frequency as a broadcast FM radio station.

LINE OUT: Select this if you want EZi-DAB-BT to connect to your existing audio system using the auxiliary input connection. Turn and press the **Select** dial again to choose a 'GAIN' setting between 'NORMAL' (Default) and 'LOW'. Choose 'LOW' if the audio sounds distorted. If you still experience problems, try using the 'FM TRANSMIT' option.

Note: For best performance, we recommend using the 'LINE OUT' option.

Display Language

You can change the language EZi-DAB-BT uses for displaying menus and options:

1. Press the  button.
2. Turn and press the **Select** dial to choose 'SETTINGS' > 'DISPLAY' > 'LANGUAGE'.
3. Turn and press the **Select** dial to choose from 'ENGLISH', 'NORSK/DANSK' (Norwegian/Danish), 'FRANCAIS' (French), 'ITALIANO' (Italian), 'DEUTSCH' (German) or 'NEDERLANDS' (Dutch).

Info

When listening to digital radio, EZi-DAB-BT usually displays the name of the radio station you're listening to on the wireless controller. You can also display the digital radio quality and signal strength, which can help you position the antenna during installation.

1. Press the  button.
2. Turn and press the **Select** dial to choose 'SETTINGS' > 'DISPLAY' > 'INFO'.
3. Turn and press the **Select** dial to choose a display option. Select 'STATION' to display the name of the radio station. Select 'QUALITY' to display the digital radio quality and signal strength.

About

To display the software version that is running on EZi-DAB-BT's receiver and controller:

1. Press the  button.
2. Turn and press the **Select** dial to choose 'SETTINGS' > 'ABOUT'.
3. Turn the **Select** dial until 'ANTENNA' or 'CONTROLLER' is displayed on the bottom line of the screen. The corresponding software version is displayed on the top line of the screen.

Software updates

Software updates may be issued in the future to provide new features and functions for your EZi-DAB-BT. The Pure Go app will display a message whenever a software update is available and advise you on how to update EZi-DAB-BT to the latest version of software. To find out more about updating the software on your EZi-DAB-BT, visit www.alpine-europe.com.

Resetting EZi-DAB-BT to factory settings

Resetting EZi-DAB-BT removes any stored presets, clears the station list and resets all options to defaults.

1. Press the  button.
2. Turn and press the **Select** dial to choose 'SETTINGS' > 'RESET'.
3. To reset EZi-DAB-BT, turn and press the **Select** dial to choose 'YES' or choose 'NO' if you don't want to reset EZi-DAB-BT.

Wait for EZi-DAB-BT to reset.

Note: If you can't access the 'RESET' menu, you can reset EZi-DAB-BT using the **Reset** button on EZi-DAB-BT's receiver. See the 'Troubleshooting' section of this user guide.

Appendix

Troubleshooting

I can't reset EZi-DAB-BT to factory settings from my wireless controller

If you can't access the 'RESET' menu on your wireless controller, you can reset EZi-DAB-BT using the **Reset** button on EZi-DAB-BT's receiver.

Note: You will need to use a paperclip or pen to reset EZi-DAB-BT to factory settings.

To reset EZi-DAB-BT to factory settings:

1. Remove and re-insert the EZi-DAB-BT power adapter into the 12V accessory socket.
2. Within 5 seconds, while the Status LED on EZi-DAB-BT's receiver is lit solidly, use a paperclip or pen to press the **Reset** button.

The Status LED will flash rapidly three times to indicate that the factory reset has started.

My wireless controller displays a 'Antenna connecting' message

Check the power supply to the receiver is properly inserted into your vehicle's power socket.

Check that EZi-DAB-BT is not in USB upgrade mode.



Power cycle your receiver by removing and re-inserting the USB EZi-DAB-BT power adapter.

The Status LED on EZi-DAB-BT's receiver is constantly illuminated

If the Status LED on EZi-DAB-BT's receiver is constantly illuminated, it means that EZi-DAB-BT is expecting a software update via the USB connection. If this is unintentional, you can exit USB update mode by removing the power or by holding down the **Reset** button for 10 seconds.

The Status LED on the receiver is flashing rapidly







If the Status LED is flashing rapidly on the receiver it means that the wireless controller has lost its connection with the receiver. To resolve this, you will need to manually re-pair the receiver and controller.

1. Remove and re-insert the EZi-DAB-BT power adapter into the 12V accessory socket and wait 5 seconds until the Status LED on the receiver goes out.
2. Use a paperclip or pen to press the **Reset** button on the receiver. The Status LED on the receiver will start to blink slowly.
3. Press and hold the ,  and  buttons simultaneously on the wireless controller for 10 seconds. All the segments on the wireless controller will briefly light up and 'ANTENNA CONNECTING' will be shown on the display.

The Bluetooth icon on the controller will blink while the receiver and wireless controller try to connect.

If the receiver and controller still fail to connect, then you will need to reset your receiver back to factory settings (see the reset instructions on the previous page), and repeat step 3.

The wireless controller is not responding

1. Check that the batteries in the wireless controller have not gone flat. If they have, the screen will not light up when you press the  button.
2. Check that the receiver is powered. To test this, remove then re-apply power to the receiver. The status LED should light for 5 seconds to confirm power supply.
3. If the batteries and power are OK, check that the wireless controller and receiver are properly paired. Press and hold the ,  and  buttons simultaneously on the wireless controller. If paired correctly, the Status LED on the receiver should light solidly, and turn off as soon as you release the buttons. If the Status LED does not light up when you press and hold the ,  and  buttons, you will need to re-pair the controller and receiver. For re-pairing instructions see 'The Status LED on the receiver is flashing rapidly' above.

The audio on EZi-DAB-BT sounds distorted when I connect EZi-DAB-BT to my existing audio system using the auxiliary connection

If the audio on EZi-DAB-BT sounds distorted when you've connected EZi-DAB-BT to your audio system via the auxiliary connection, try setting the 'GAIN' value to 'LOW'. If this still doesn't solve the problem, try using 'FM TRANSMIT' instead (see page 22 for more information).

EZi-DAB-BT turned itself off

See 'Auto standby' on page 22.

I can't connect EZi-DAB-BT to my Bluetooth device

Check that your device is Bluetooth compatible and that Bluetooth is switched on.

Check that no other Bluetooth devices are connected to EZi-DAB-BT.

In the unlikely event you still cannot connect and pair manually, you can clear the previous connected device log by pressing the **Reset** button on the receiver after EZi-DAB-BT's receiver has switched on (Status LED is off).

The DAB signal cuts out

Check that there are no obstructions (see page 5 for more information).

Only use the provided power adapter.

Check that no other electrical products are being used in your vehicle as they can cause interference with DAB signals.

Ensure the detectable magnetic ground tail is correctly fitted.

No sound or too quiet

On the Bluetooth settings menu of your mobile device, check that your device is connected to EZi-DAB-BT.

Check that EZi-DAB-BT is not in pairing mode.

If you are using the auxiliary connection, check that the plugs are firmly inserted into the sockets.

Check the volume levels on your mobile device or check what's playing on the display.

How do I force EZi-DAB-BT to switch off?

To force EZi-DAB-BT to switch off, use a paper clip or pen to press the **Reset** button on the receiver for 10 seconds, or remove power.

EZi-DAB-BT has locked up or frozen

In the unlikely event of a software lock up, press and hold the power button for 10 seconds to force EZi-DAB-BT to switch off.

Note you must ensure EZi-DAB-BT is plugged in via the adapter.

How long are the AAA batteries in EZi-DAB-BT's controller expected to last before they need replacing?



The AAA batteries supplied with EZi-DAB-BT should last for around 12 months under typical usage conditions. EZi-DAB-BT's controller will display a message when the batteries in EZi-DAB-BT's controller are running low. See the illustration on page 11 to find out how to fit new batteries.

I can't hear the DAB station

If using FM transmit, make sure you have tuned your vehicle's radio to the FM frequency that EZi-DAB-BT is transmitting on (see page 22). If you have connected EZi-DAB-BT to your vehicle radio's line in or aux-in socket, make sure that the correct input source on your vehicle's radio is selected (refer to the manufacturer's instructions).

The audio will fade down to silent if the DAB signal is very weak and begins to 'burble'.

Technical specifications

Radio	Digital (DAB/DAB+)
Frequency ranges	Band III 174-240 MHz
FM transmit range	87.6-107.9 MHz
Display	Backlit LCD with 2-line text display and custom icons
Receiver power supply	DC 12V 
Wireless controller power	2 x AAA batteries
Bluetooth	HFP (Hands Free Profile), A2DP (Advanced Audio Distribution Profile), AVRCP (Audio Video Remote Control Profile), OPP (Object Push Profile), PBAP (Phone Book Access Profile)
Temperature range	Operational temperature: -20°C to +65°C Storage temperature: -40°C to +85°C
Approvals	 Compliant with the R&TTE Directive 1999/5/EC or RED 2014/53/EU from 12th June 2017. Compliant with UNECE Regulation 10 (E-Mark). EN 62479 : 2010. Hereby, ALPINE declares that this Band II LPD device is in compliance with the essential requirements and other provisions of the Directive 1999/5/EC. The Declaration of Conformity may be consulted at www.alpine-europe.com .



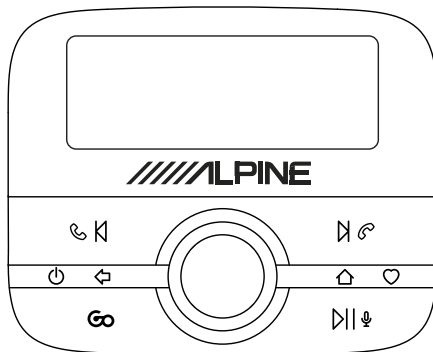

EZi-DAB-BT

Vielen Dank, dass Sie sich für EZi-DAB-BT entschieden haben. Mit diesem Handbuch ist das Gerät in kürzester Zeit betriebsbereit. Lesen Sie hier, wie Sie EZi-DAB-BT optimal nutzen können. Wir arbeiten ständig daran, unsere Produkte weiter zu verbessern und um neue Funktionen zu erweitern. Um Erweiterungen zu nutzen, die seit der Auslieferung Ihres Geräts vorgenommen wurden, besuchen Sie bitte unsere Website www.alpine-europe.com. Hier finden Sie Informationen zu aktuellen Produkt-Updates und können die neueste Version dieses Benutzerhandbuchs im PDF-Format herunterladen.





Sicherheitsanweisungen

Bei diesem Produkt verwendete Symbole

Symbol	Beschreibung
	Das Symbol WARNUNG wird in diesem Handbuch verwendet, um auf mögliche ernste Gefahren für Ihre Sicherheit hinzuweisen. Beachten Sie alle Warnhinweise mit diesem Symbol, um mögliche Gefährdungen für Leben und Gesundheit auszuschließen.
	Durch dieses Symbol wird bei dem Produkt darauf hingewiesen, dass Vorsicht geboten ist und dass vor der Verwendung Anweisungen zu lesen sind.
	Dieses Symbol weist auf eine Spannung von 12 V DC hin.
1 A	Dieses Symbol weist auf eine USB-Buchse mit einem maximalen Nennstrom von 1 Ampere hin.
	Dieses Symbol zeigt die Taste an, über die das Produkt eingeschaltet oder in den Standby-Betrieb geschaltet wird.

Hinweis: Informationen zu allen anderen Symbolen, die bei dem Produkt verwendet werden, finden Sie auf Seite 12.

1. Lesen Sie diese Anleitung, und bewahren Sie sie auf.
 2. Beachten Sie die angegebenen Warnungen.
 3. Befolgen Sie die Bedienungsanleitung.
 4. Eine von den vorliegenden Anweisungen abweichende Installation oder Verwendung kann dazu führen, dass die Sicherheit des Produkts beeinträchtigt wird und die Garantie erlischt.
 5.  Verwenden Sie nur Netzteile, die im Benutzerhandbuch bzw. in der Bedienungsanleitung angegeben sind.
 6. Bringen Sie den Wireless-Controller, den Empfänger oder die Antenne so an, dass die Sicherheit des Fahrzeugs und das Funktionieren von Airbags oder anderen Sicherheitsvorkehrungen nicht beeinträchtigt werden.
 7. Verlegen Sie Kabel und Drähte nicht in der Nähe des Lenkrads.
 8. Schließen Sie das Produkt nur an die 12-V-Versorgung des Fahrzeugs an, und verwenden Sie dabei nur den mitgelieferten Adapter.
 9. Verwenden Sie das Produkt nicht auf eine Weise, die zu fahrlässigem Fahren oder zu einer ungenügenden Kontrolle über Ihr Fahrzeug führen kann.
 10. Tauchen Sie das Produkt nicht in Wasser ein.
 11. Reinigen Sie das Produkt nur mit einem trockenen Tuch.
 12. Stellen Sie das Produkt nicht auf Wärmequellen wie Heizlüfter oder in deren Nähe.
 13. Dieses Produkt darf nur mit den Batterietypen und dem 12-V-Zubehörnetzteil im Lieferumfang verwendet werden.
 14. **WARNUNG:** Die Batterien im Wireless-Controller dürfen nicht extremer Hitze wie direkter Sonneneinstrahlung, Feuer oder ähnlichen Einflüssen ausgesetzt werden.
 15. Stellen Sie sicher, dass die Batterien mit der richtigen Polarität eingelegt sind.
 16. Achten Sie auf eine umweltgerechte Entsorgung von Batterien oder Akkus.
 17. Achten Sie darauf, dass die Lüftungsöffnungen des Fahrzeugs nicht abgedeckt werden, um die Belüftung des Fahrzeugs nicht zu beeinträchtigen.
 18. Setzen Sie das Produkt keinen offenen Flammen wie der Flamme eines Feuerzeugs aus.
 19. Dieses Produkt ist für den Einsatz in Regionen mit gemäßigttem Klima vorgesehen.
 20. Stellen Sie sicher, dass die Stromversorgung getrennt ist, bevor Sie Anschlüsse an der Rückseite der Haupteinheit Ihres Fahrzeugs vornehmen. Schalten Sie das Produkt erst ein, wenn alle Kabel fest angeschlossen sind. Weitere Informationen finden Sie im Benutzerhandbuch Ihres Fahrzeugs.
-  Bei einer von der Anleitung abweichenden Verwendung des Produkts kann der Schutz des Produkts beeinträchtigt werden.
- Verwenden Sie das Produkt nicht, wenn es beschädigt ist.

Produktreparaturen dürfen nur von kompetenten und autorisierten Personen durchgeführt werden.

Halten Sie neue wie auch verbrauchte Batterien außerhalb der Reichweite von Kindern. Wenn das Batteriefach nicht fest schließt, verwenden Sie das Produkt nicht mehr und halten Sie es außerhalb der Reichweite von Kindern. Wenn Sie befürchten, dass Batterien verschluckt worden oder in den Körper gelangt sein könnten, suchen Sie unverzüglich einen Arzt auf.

Inhalt

- 4 Einführung**
 - 4 Packungsinhalt
- 5 Installation von EZi-DAB-BT in Ihrem Fahrzeug**
 - 5 Wichtiger Sicherheitshinweis
 - 6 Überlegungen vor der Installation von EZi-DAB-BT
 - 8 Installation des Empfängers
 - 9 Überblick über die Kabelführung
 - 10 Anschluss des Empfängers an die Stromversorgung
 - 11 Installation des Wireless-Controllers
- 12 Überblick**
 - 12 Bedienelemente
 - 13 Anzeige
 - 13 Ein- und Ausschalten
- 14 Erstmaliges Einschalten von EZi-DAB-BT**
- 15 Digitalradio hören**
- 16 Pairing zwischen EZi-DAB-BT und einem Mobiltelefon oder Tablet**
- 17 Verwendung der Freisprech-Telefonfunktion**
- 18 Audio-Streaming von Ihrem Mobiltelefon oder Tablet**
- 19 Streaming von einem Musik-Streaming-Dienst**
- 19 Verwendung von EZi-DAB-BT mit der PA-Funktion Ihres Mobilgeräts**
- 20 Einstellungen**
 - 20 Digitalradio-Einstellungen
 - 22 Aut.Standby
 - 22 Software-Updates
 - 22 Umschalten zwischen Zusatzanschluss und UKW-Übertragung
 - 23 Anzeige
 - 23 Über
 - 23 Zurücksetzen von EZi-DAB-BT auf die Werkseinstellungen
- 24 Anhang**
 - 24 Fehlerbehebung
 - 28 Technische Daten

Einführung

Packungsinhalt

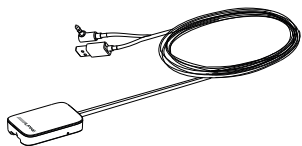

Empfänger

Der Empfänger wird an der Windschutzscheibe befestigt.



Magnetisches Erdungskabel

Wird an den Empfänger angeschlossen (siehe Seite 7).



DAB-Folienantenne

Wird an den Empfänger angeschlossen.

Hinweis: Die DAB-Folienantenne ist empfindlich und darf nicht verbogen werden.

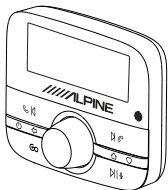

Wireless-Controller

Der Wireless-Controller wird über Bluetooth mit dem Empfänger verbunden. Über ihn werden alle Funktionen von EZi-DAB-BT gesteuert.

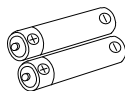

Batterien

Zwei Batterien vom Typ AAA.

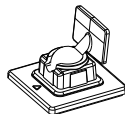

Wireless-Controller-Halterung

Halterung zur Positionierung des Wireless-Controller an Ihrem Armaturenbrett. Mit Klebe-Pad.

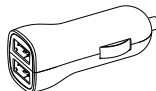

EZi-DAB-BT-Netzteil

Dual-USB-Port-12-V-Zubehörnetzteil.



Selbstaftende Kabel-Clips

Zum Befestigen von Kabeln.



Reinigungstuch

Zur Reinigung von Oberflächen, bevor Komponenten von EZi-DAB-BT angebracht werden.

Installation von EZi-DAB-BT in Ihrem Fahrzeug

Wichtiger Sicherheitshinweis

Verlegen Sie Kabel zu Ihrer Sicherheit nicht auf eine Weise, die den Fahrzeugbetrieb beeinträchtigt, oder an Stellen, an denen sie die Funktion von Airbags oder anderen Sicherheitseinrichtungen wie den Sicherheitsgurten beeinträchtigen können. Installieren Sie Komponenten von EZi-DAB-BT nicht an Stellen, an denen die Sicht des Fahrers eingeschränkt wird oder an denen Interferenzen auf digitalradio durch die Metallkarosserie oder andere Komponenten auftreten können.

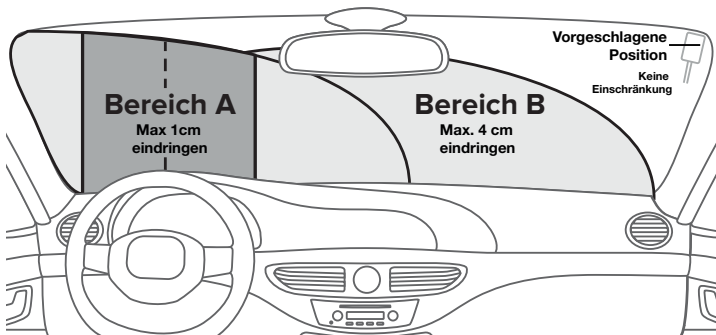

Überblick über die Positionierung des Empfängers

Der Empfänger ist für die Installation an einem Fenster mithilfe der bereitgestellten selbsthaftenden Matten vorgesehen.

Stellen Sie sicher, dass Sie den Empfänger an einer sicheren Position installieren, bei der das Hauptsichtfeld des Fahrers nicht eingeschränkt wird. Ihre Windschutzscheibe kann in verschiedene Bereiche unterteilt werden, die es ermöglichen, eine sichere Position für den Empfänger zu ermitteln:

Der Bereich A ist 290 mm breit und verläuft zentral vor dem Lenkrad in vertikaler Richtung. An der Oberseite reicht er bis zu dem von den Scheibenwischern gereinigten Teil der Windschutzscheibe (bei Fahrzeugen ab 3,5 t ist dieser Bereich 350 mm breit) die um nicht mehr als 1 cm entstehen auf werden. **Hinweis:** Montage EZi-DAB-BT in diesem Bereich wird nicht empfohlen.

Der Bereich B ist der restliche von den Scheibenwischern gereinigte Teil der Windschutzscheibe, und in diesen Bereich darf maximal 4 cm eingedrungen werden.

Die obigen Informationen dienen lediglich als Richtschnur. Um vollständige Informationen zu erhalten, konsultieren Sie bitte die Richtlinien des Verkehrsministeriums in Ihrem Land.

Überlegungen vor der Installation von EZI-DAB-BT

Mindestanforderungen an das Fahrzeug

- Installiertes Audiosystem entweder mit Zusatzeingang (3,5 mm) oder mit UKW-Empfänger.
- 12-V-Standardstromversorgungssystem mit Negativ-Erdung – nicht geeignet für 24-V-Systeme.

Informationen zu aktuellen EZI-DAB-BT Software-Updates

Unter www.alpine-europe.com erfahren Sie, ob aktuelle Software-Updates für Ihr EZI-DAB-BT verfügbar sind.

Testen vorgesehener Positionen von Empfänger und Wireless-Controller vor der Installation

- Überprüfen Sie die Länge des Kabels, um sicherzustellen, dass die Anschlüsse bis zum Audioausgang und zum Ausgang des Zubehörnetzteils reichen
- Bringen Sie den Empfänger und den Wireless-Controller vorübergehend an den vorgesehenen Positionen an, und vergewissern Sie sich, dass EZI-DAB-BT ordnungsgemäß funktioniert. Überprüfen Sie Empfangsqualität und Signalstärke (weitere Informationen hierzu unter ‚Info‘ auf Seite 23).

Positionierung des Empfängers

- Stellen Sie vor der Installation sicher, dass die Rücksetzen-Taste am Empfänger leicht zugänglich ist.
- Für eine optimale Leistung empfehlen wir, den Empfänger in ausreichendem Abstand von beheizten Bildelementen und nicht auf Glasflächen mit metallischen UV-Filtern zu platzieren.

Positionierung des Wireless-Controllers

Berücksichtigen Sie die Bedienbarkeit und Sichtbarkeit vom Fahrersitz aus sowie die möglichen Montagepunkte/Halterungen.

Verbindung mit Ihrem bestehenden Audiosystem

Für die Installation von EZI-DAB-BT bestehen zwei Möglichkeiten. Zur Verbindung von EZI-DAB-BT mit Ihrem Audiosystem können Sie entweder den Zusatzeingang des Audiosystems verwenden oder Sie können eine Wireless-Übertragung über eine verfügbare UKW-Frequenz wählen.

- Wenn Sie ein Zusatzkabel verwenden möchten (für eine optimale Leistung empfohlen), überprüfen Sie das bestehende Audiosystem auf Zusatzeingänge (diese Eingänge befinden sich bei einigen Audiosystemen auf der Rückseite). Weitere Informationen finden Sie im Benutzerhandbuch Ihres bestehenden Audiosystems.
- Wenn Sie eine verfügbare UKW-Frequenz verwenden möchten, wählen Sie bei der Ersteinrichtung von EZI-DAB-BT diese Option aus (weitere Informationen finden Sie auf Seite 14).

Hinweis: Aus gesetzlichen Gründen schaltet sich der UKW-Sender des EZI-DAB-BT-Geräts aus, wenn über einen Zeitraum von über einer Minute kein Audiosignal übertragen wird. Dazu gehören Signale eines DAB-Radiosenders sowie Audiosignale, die per Streaming von Ihrem Telefon oder Tablet übertragen werden. Wenn die UKW-Übertragung unterbrochen wurde, müssen Sie erneut einen aktiven DAB-Sender einstellen bzw. das Audiostreaming von Ihrem Telefon oder Tablet wieder aktivieren.

Überblick über den Empfänger

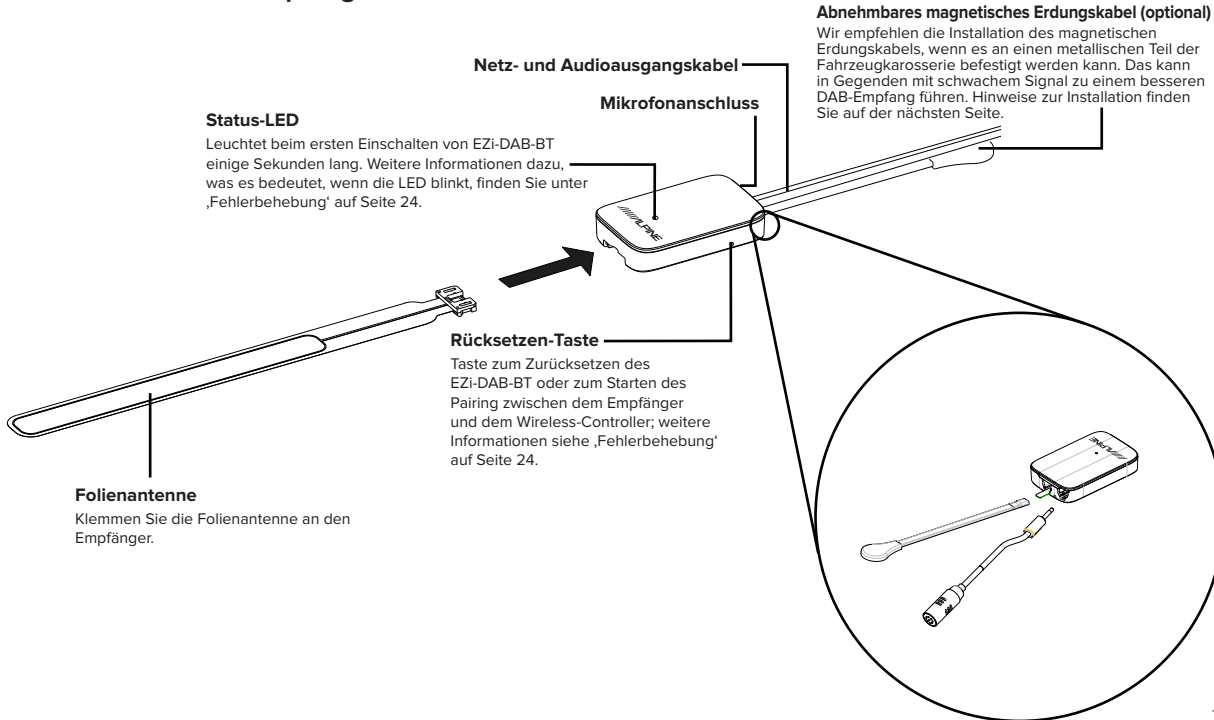

Installation des Empfängers

Wir empfehlen, den EZi-DAB-BT-Empfänger wie unten beschrieben (siehe Seite 5) an der Windschutzscheibe zu installieren.

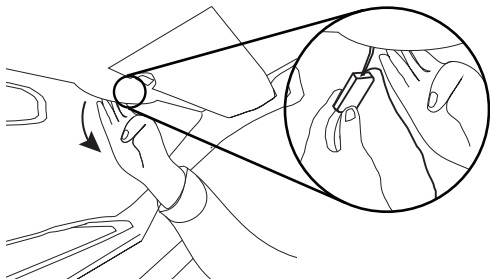

1. Wenn Sie das magnetische Erdungskabel installiert haben, ziehen Sie den vorderen Teil des Dachhimmels vorsichtig nach unten, sodass genügend Platz ist, um das abnehmbare magnetische Erdungskabel durch die Spalte zu schieben.

Hinweis: Stellen Sie sicher, dass der Magnet am Ende des magnetischen Erdungskabels Kontakt mit dem Dach über dem Dachhimmel des Fahrzeugs oder der Metallkarosserie des Fahrzeugs hat.

2. Reinigen Sie mit dem im Lieferumfang enthaltenen Reinigungstuch den Bereich der Windschutzscheibe, an dem Sie den Empfänger und die Folienantenne installieren möchten, und warten Sie, bis der Bereich trocken ist. **Wichtig:** Achten Sie vor dem Anbringen der Folie darauf, dass der Bereich vollständig sauber und trocken ist.

Hinweis: Der Empfänger und die Antenne müssen in einem Abstand von mindestens 40 mm von der Metallkarosserie Ihres Fahrzeugs installiert werden.

3. Entfernen Sie die Schutzfolie vom Empfänger (**A**), und befestigen Sie den Empfänger an der Windschutzscheibe.

Hinweis: Stellen Sie sicher, dass Sie EZi-DAB-BT an einer sicheren Position installieren, bei der das Hauptsichtfeld des Fahrers nicht eingeschränkt wird (siehe Seite 5).

4. Entfernen Sie vorsichtig die Schutzfolie von der Folienantenne (**B**), und befestigen Sie die Folienantenne an der Windschutzscheibe. Achten Sie dabei darauf, die Folienantenne nicht zu verbiegen. Drücken Sie die Folienantenne bei der Montage vorsichtig fest, bis sie fest an ihrer Position gehalten wird.

Hinweis: Achten Sie darauf, dass die Folienantenne bei der Montage an der Windschutzscheibe nicht vom Empfänger gelöst wird.

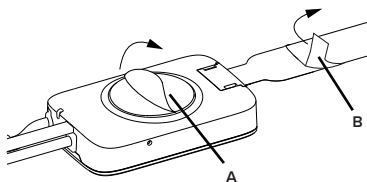

Überblick über die Kabelführung

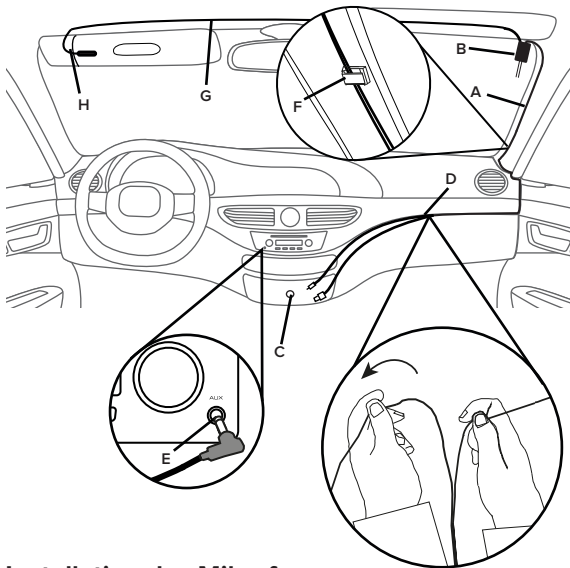

Installation des Mikrofons

1. Schließen Sie das Mikrophon an Ihren Empfänger an und führen Sie das Kabel (G) entlang der Windschutzscheibe in die Nähe der Fahrerposition.
2. Installieren Sie das Mikrophon (H) über die mitgelieferten Haftkissen oder die Mikrophonklemme in der Nähe der Fahrerposition.
Hinweis: Für beste Ergebnisse, positionieren Sie das Mikrophon so nahe wie möglich an der Fahrerposition.
3. Befestigen Sie das Mikrophonkabel über die selbstklebende Klemme.

Installation des Hauptkabels

1. Ermitteln Sie die Position des Fahrzeugstromanschlusses und des zusätzlichen Audioeingangs (falls erforderlich).
2. Wickeln Sie das Kabel (A) des Empfängers (B) ab, und bringen Sie den Empfänger an der vorgesehenen Position an. Vergewissern Sie sich, dass das Kabel für den Anschluss an die 12-V-Zubehörbuchse und den Zusatzzugang lange genug ist.



WARNUNG: Verlegen Sie das Hauptkabel nicht so, dass es die Bedienung des Fahrzeugs behindern kann, und auch nicht an Stellen, an denen es die Funktion der Airbags oder anderer Sicherheitseinrichtungen beeinträchtigen kann. Weitere Informationen finden Sie auf Seite 5.

3. Verlegen Sie das Kabel in der Nähe der 12-V-Zubehörbuchse (C). Befestigen Sie das Kabel, indem Sie es hinter die Verkleidung an der Seite der Windschutzscheibe schieben.
4. Wenn Sie EZi-DAB-BT über den Zusatzzugang mit Ihrem Audiosystem verbinden, trennen Sie das Zusatzkabel (D) vom USB-Netzkaabel, indem Sie die beiden Kabel vorsichtig auseinanderziehen, und schließen Sie es am Zusatzzugang (E) des Audiosystems an. Wenn Sie eine UKW-Übertragung verwenden, wickeln Sie das Zusatzzugangskabel auf und verstauen Sie es an einer sicheren Stelle.
5. Befestigen Sie die Kabel mit den selbsthaftenden Clips (F) (falls erforderlich).
Achten Sie vor dem Anbringen darauf, dass alle Flächen vollständig sauber und trocken sind.

Anschluss des Empfängers an die Stromversorgung

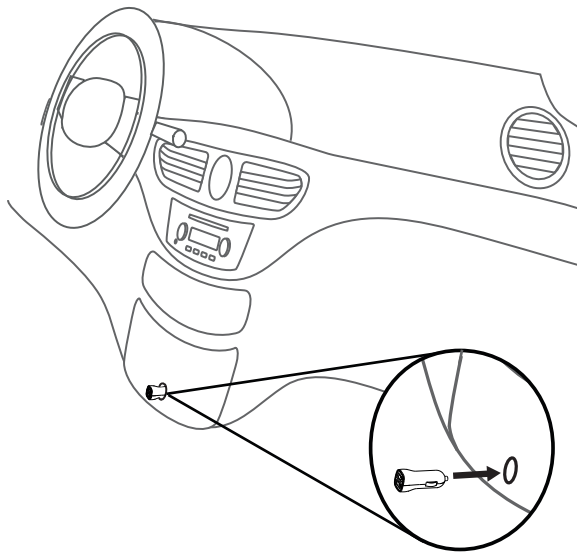

Stecken Sie das 12-V-Zubehörnetzteil in die 12-V-Zubehörbuchse, und stecken Sie dann das USB-Netzkabel vom Empfänger in einen der USB-Ports des Netzteils.

Anmerkung: Zigarettenanzünder und Steckdosen können zwischen verschiedenen Fahrzeugfabrikaten und -modellen variieren. Stellen Sie sicher, dass der Stromadapter vollständig eingesteckt ist und sicher sitzt.

Hinweis: Andere elektronische Geräte können den DAB-Empfang des EZI-DAB-BT-Geräts beeinträchtigen. Für beste Ergebnisse verwenden Sie zur Stromversorgung des Empfängers immer das mitgelieferte EZI-DAB-BT-Netzteil.

Installation des Wireless-Controllers

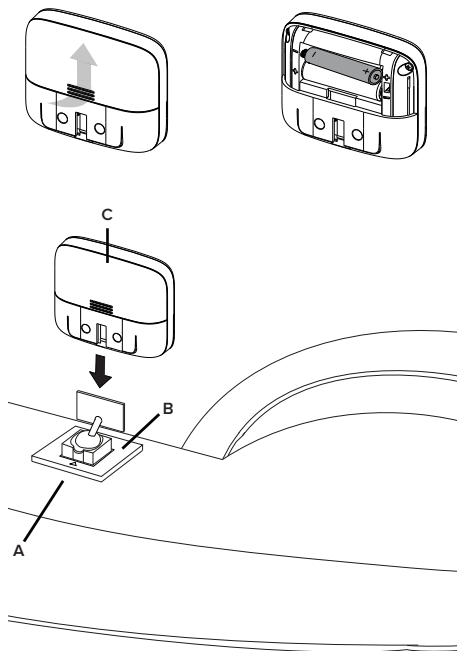

1. Ziehen Sie die hintere Abdeckung vom Wireless-Controller ab und legen Sie die im Lieferumfang enthaltenen Batterien mit der richtigen Polarität ein.



WARNUNG: Weitere Informationen zum Einlegen und Verwenden der Batterien finden Sie unter ‚Sicherheitsanweisungen‘ auf Seite 2.

2. Wählen Sie einen Bereich auf dem Armaturenbrett (A) aus, an dem Sie den Wireless-Controller installieren möchten, und wischen Sie den Bereich mit dem im Lieferumfang enthaltenen Reinigungstuch ab. Achten Sie vor dem Anbringen darauf, dass der Bereich vollständig sauber und trocken ist.



WARNUNG: Eine Orientierungshilfe zur Positionierung finden Sie auf Seite 6.

3. Bringen Sie die Halterung (B) am Armaturenbrett an.
4. Schieben Sie den Wireless-Controller (C) auf die Halterung, bis er hörbar einrastet.

Überblick

Bedienelemente

Taste „Annehmen/Nächster Track/ Wahlwiederholung“

Telefon: Drücken, um einen eingehenden Anruf anzunehmen. Gedrückt halten, um die zuletzt gewählte Nummer erneut zu wählen.

Bluetooth-Streaming: Drücken Sie die Taste einmal, um zum Anfang des aktuellen Tracks zu wechseln, und drücken Sie die Taste zweimal, um zum Anfang des vorherigen Tracks zu wechseln.

Digitalradio: Drücken Sie die Taste, um den vorigen voreingestellten Sender zu hören.

Taste „Ein/Zurück“

Drücken Sie die Taste und halten Sie sie gedrückt, um den Wireless-Controller und den Empfänger in den Standby-Modus zu bringen oder um den Standby-Modus zu beenden.

Drücken Sie die Taste, um in Menüs/Listen eine Ebene zurückzugehen.

Taste „Go“

Drücken Sie die Taste, um Audioinhalte von Ihrem Musik-Streaming-Dienst zu streamen.

Hinweis: Wenn Sie mehrere Streaming-Dienste eingerichtet haben, drücken Sie die Taste, um durch die verschiedenen Streaming-Dienste zu blättern.

Wenn Sie einen Radiosender hören, drücken Sie die Taste und halten Sie sie gedrückt, um den momentan wiedergegebenen Track zu ermitteln und zu Ihrem Streaming-Dienst hinzuzufügen.*

Hinweis: Bevor Sie die Funktion „Go“ verwenden können, müssen Sie die Begleit-App von EZI-DAB-BT auf Ihr Mobilgerät herunterladen (weitere Informationen finden Sie auf Seite 19).

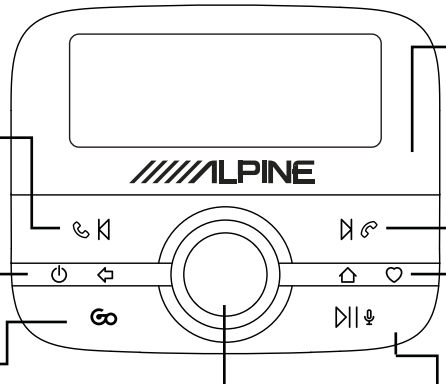

Lichtsensor

Stellt die Anzeigehelligkeit automatisch ein

Taste „Abweisen/Beenden/Vorheriger Track/Speicherplatz“

Telefon: Drücken, um einen eingehenden Anruf abzuweisen.

Bluetooth-Streaming: Drücken Sie die Taste, um zum nächsten Track zu springen.

Digitalradio: Drücken Sie die Taste, um den nächsten voreingestellten Sender zu hören.

Taste „Home/Favoriten“

Drücken Sie die Taste, um zum Hauptmenü zurückzukehren.

Digitalradio: Drücken Sie die Taste und halten Sie sie gedrückt, um das Favoriten-Menü zu öffnen.

Drehknopf „Select“

Drehen Sie den Drehknopf, um die Sender, Tracks und Menüelemente durchzublätern. Drücken Sie das Rad, um eine Auswahl zu treffen.

Digitalradio: Drücken Sie den Drehknopf und halten Sie ihn gedrückt, um neue Sender zu suchen und inaktive Sender aus dem Menü zu entfernen.

Taste „Wiedergabe / Pause / Persönlicher Assistent“

Bluetooth-Streaming: Drücken Sie die Taste, um Musik wiederzugeben oder die Wiedergabe zu unterbrechen.

Drücken Sie die Taste und halten Sie sie gedrückt, um die PA-Funktion Ihres Mobiltelefons zu starten.

Hinweis: Sie müssen die Pure Go-App installieren, um die PA-Funktion auf einem Mobilgerät verwenden zu können (weitere Informationen finden Sie auf Seite 19).

* Erfordert eine Verbindung zu einem von der Pure Go-App unterstützten Streaming-Dienst (weitere Informationen finden Sie auf Seite 19).

Anzeige

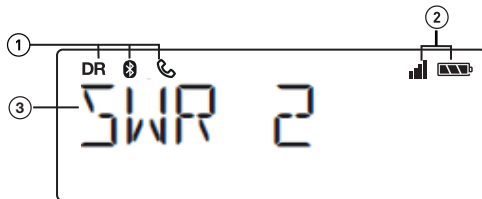

1. Modusanzeige (DR bedeutet Digitalradio, bedeutet Bluetooth-Audio, bedeutet Telefonanruf).
2. Zeigt die Signalstärke und die Akkuspannung des Mobilgeräts an, das mit EZi-DAB-BT verbunden ist.
3. Textbereich.

Ein- und Ausschalten

Wenn der 12-V-Zubehör-Stromanschluss in Ihrem Fahrzeug nur bei eingeschalteter Zündung funktioniert, schaltet sich EZi-DAB-BT mit der Zündung Ihres Fahrzeugs automatisch ab.

Wenn der 12-V-Zubehör-Stromanschluss in Ihrem Fahrzeug auch bei ausgeschalteter Zündung funktioniert, drücken Sie die Taste am Controller und halten Sie sie gedrückt, um EZi-DAB-BT manuell auszuschalten.

Hinweis: Der Bildschirm des Wireless-Controllers wechselt nach 15 Sekunden automatisch in den Stromsparmodus.

Der Empfänger geht nach 4 Stunden automatisch in den Standby-Modus.

Erstmaliges Einschalten von EZi-DAB-BT

VERB. EMPF

1. Schalten Sie die Zündung Ihres Fahrzeugs ein, um sicherzustellen, dass der Empfänger eingeschaltet ist.

Hinweis: Die LED des Empfängers leuchtet für eine kurze Zeit, um anzuzeigen, dass der Empfänger eingeschaltet ist.

Nach ein paar Sekunden wird der Controller automatisch mit dem Empfänger verbunden. Wenn der Controller nicht mit dem Empfänger verbunden wird, lesen Sie die Informationen unter ‚Fehlerbehebung‘ auf Seite 24.

SPRACHE
◀ DEUTSCH ▶

2. Drehen Sie zur Auswahl der Anzeigesprache den Drehknopf **Select**, und markieren Sie die gewünschte Sprache. Drücken Sie den Drehknopf **Select**, um Ihre Auswahl zu bestätigen.

AUDIO OUT
◀ UKW-ÜBERTR ▶

3. Drehen und drücken Sie den Drehknopf **Select**, um das Verfahren auszuwählen, über das Sie EZi-DAB-BT mit Ihrem Audiosystem verbunden haben. Wenn die Verbindung über eine verfügbare UKW-Frequenz erfolgt, wählen Sie FM TRANSMIT (UKW-ÜBERTRAGUNG) aus und gehen Sie zum nächsten Schritt. Bei einer Verbindung über ein Zusatzkabel wählen Sie ‚LINE OUT‘ aus und fahren Sie fort mit Schritt 5.

UKW-FREQ
◀ 87,60MHZ ▶

4. Drehen und drücken Sie den Drehknopf **Select**, um eine nicht belegte UKW-Frequenz auszuwählen, die EZi-DAB-BT zur Übertragung an Ihr Audiosystem verwenden soll. Die empfohlene Frequenz für die Übertragung an Ihr Audiosystem in Deutschland ist 87,6 MHz.

Hinweis: Stellen Sie auf Ihrem Audiosystem diese UKW-Frequenz ein, wenn Sie EZi-DAB-BT hören möchten. Um einfacher darauf zugreifen zu können, können Sie diese UKW-Frequenz auf Ihrem Audiosystem speichern (weitere Informationen dazu finden Sie im Benutzerhandbuch Ihres Fahrzeugs).

DR
SUCHLAUF
DIG. --RADIO

5. Warten Sie, bis EZi-DAB-BT den Sendersuchlauf abgeschlossen und alle verfügbaren digitalen Sender gefunden hat. Wenn der Sendersuchlauf abgeschlossen ist, wird ein Sender wiedergegeben.

Digitalradio hören

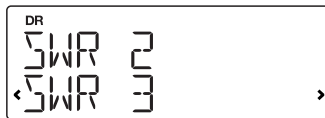

Senderwechsel

(aktueller Sender in der oberen Zeile)

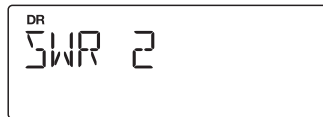

Wechsel zu Digitalradio

1. Drücken Sie die Taste \uparrow .
2. Drehen Sie den Drehknopf **Select**, bis „DIG.-RADIO“ in der unteren Bildschirmzeile angezeigt wird, und drücken Sie den Drehknopf **Select**.

Senderwechsel

Drehen Sie den Drehknopf **Select**, um durch die Liste verfügbarer Sender zu blättern. Drücken Sie den Drehknopf **Select**, um den Sender zu wechseln.

Verwenden von Speicherplätzen

Sie können bis zu 20 Ihrer digitalen Lieblingssender in der Speicherplatzliste speichern, um einfach darauf zugreifen zu können.

Belegen von Speicherplätzen

1. Drücken Sie, wenn Sie einen digitalen Radiosender hören, die Taste \heartsuit an der Vorderseite des Wireless-Controllers und halten Sie sie gedrückt.
2. Drehen Sie den Drehknopf **Select**, bis die Speicherplatznummer angezeigt wird, unter der Sie Ihren Lieblingssender speichern möchten.
3. Drücken Sie die Taste \heartsuit und halten Sie sie gedrückt oder drücken Sie den Drehknopf **Select** und halten Sie ihn gedrückt, um den aktuellen Sender auf diesem Speicherplatz zu speichern. Frühere Speicherplätze können dabei überschrieben werden. Auf dem Bildschirm wird „SP GESP.“ (Speicherplatz gespeichert) angezeigt, wenn die Einstellung gespeichert wurde.

Auswählen von Speicherplätzen

1. Drücken Sie die Taste \heartsuit und halten Sie sie gedrückt.
2. Drehen Sie den Drehknopf **Select**, um durch die Speicherplatzliste zu blättern, und drücken Sie den Drehknopf **Select**, um einen der voreingestellten Sender auszuwählen, oder drücken Sie eine der Tasten \leftarrow oder \rightarrow , um zum vorherigen oder nächsten Speicherplatz zu wechseln.

Pairing zwischen EZi-DAB-BT und einem Mobiltelefon oder Tablet

Sie können Audiodaten von Ihrem Mobiltelefon oder Tablet über eine Bluetooth-Verbindung zu EZi-DAB-BT streamen.

Hinweis: Das Bluetooth-Pairing erfolgt je nach Mobilgerät unterschiedlich. Detaillierte Informationen hierzu finden Sie im Handbuch zu Ihrem Mobilgerät.

Pairing von EZi-DAB-BT über Bluetooth:

1. Drücken Sie die Taste .
2. Drehen und drücken Sie den Drehknopf **Select**, um 'EINSTELL' > 'BLUETOOTH' > 'PAIREN' > 'BT-MUSIK' auszuwählen. Das Bluetooth-Symbol am Wireless-Controller blinkt, bis das Pairing zwischen EZi-DAB-BT und Ihrem Mobiltelefon oder Tablet abgeschlossen ist.

Wichtig: Wenn 'GO-APP CODE' auf dem EZi-DAB-BT Wireless-Controller erscheint, drücken Sie die Taste  und wiederholen Sie die oben genannten Schritte.

Hinweis: Wenn Sie das Pairing abbrechen wollen, drücken Sie  den Drehknopf **Select**, um 'EINSTELL' > 'BLUETOOTH' > 'PAIREN ANHALTEN' auszuwählen.

3. Aktivieren Sie auf Ihrem Mobilgerät die Bluetooth-Funktion, und wählen Sie die Option zum Hinzufügen eines neuen Bluetooth-Geräts aus. Bei manchen Mobilgeräten müssen Sie möglicherweise die Suchoption auswählen (weitere Informationen finden Sie im Benutzerhandbuch Ihres Mobilgeräts).
4. Wählen Sie auf dem Mobilgerät 'EZi-DAB-BT' aus der Liste der verfügbaren Geräte.
5. Wenn auf dem Wireless-Controller von EZi-DAB-BT die Frage angezeigt wird, ob Sie Ihr Mobilgerät mit EZi-DAB-BT pairen möchten, drehen und drücken Sie den Drehknopf **Select**, um „JA“ auszuwählen.

Hinweis: Nach dem Pairing mit EZi-DAB-BT wird Ihr Bluetooth-Gerät jedesmal automatisch mit EZi-DAB-BT verbunden, wenn sich dieses im Empfangsbereich befindet. Wenn Sie die Pure Go-App verwenden, erkennt EZi-DAB-BT nur ein Gerät. EZi-DAB-BT erkennt mehrere zuvor verbundene Geräte, wenn sie über eine Standard-Bluetooth-Verbindung mit EZi-DAB-BT gepairt wurden.

Verwendung der Freisprech-Telefonfunktion

Nach dem Pairing Ihres Mobilgeräts mit EZI-DAB-BT über Bluetooth können Sie das Mikrofon von EZI-DAB-BT sowie das Audiosystem Ihres Fahrzeugs für Freisprech-Telefongespräche verwenden. Nachdem Sie die Verbindung aufgebaut haben, können Sie auf dem Display von EZI-DAB-BT Informationen zu eingehenden, abgehenden und entgangenen Telefonanrufen anzeigen.

DE

Eine Telefonnummer aus Ihrem Telefonbuch wählen

1. Drücken Sie die Taste .
2. Drehen und drücken Sie den Drehknopf **Select**, um 'TELEFONBUCH' auszuwählen.
3. Drehen und drücken Sie den Drehknopf **Select**, um 'KONTAKTE' auszuwählen.
4. Drehen Sie den Drehknopf **Select**, um die Kontakte in Ihrem Telefonbuch durchzugehen. Drücken Sie dann den Drehknopf **Select**, um die gewünschte Nummer anzurufen.

Wenn Sie Ihr Gespräch beendet haben, drücken Sie die Taste , um aufzulegen.

Einen Anruf annehmen

Drücken Sie die Taste , um einen eingehenden Anruf anzunehmen.

Wenn Sie einen eingehenden Anruf abweisen wollen, drücken Sie die Taste .

Einen Anruf beenden

Wenn Sie Ihr Gespräch beendet haben, drücken Sie die Taste , um aufzulegen.

Das Anrufprotokoll anzeigen

1. Drücken Sie die Taste .
2. Drehen und drücken Sie den Drehknopf **Select**, um 'TELEFONBUCH' auszuwählen.
3. Drehen und drücken Sie den Drehknopf **Select**, um 'VERLAUF' auszuwählen.
4. Drehen und drücken Sie den Drehknopf **Select**, um 'ABGEHEND', 'EINGEHEND' oder 'ENTGANGEN' auszuwählen.

Audio-Streaming von Ihrem Mobiltelefon oder Tablet

Nach dem Pairing mit Ihrem Bluetooth-Gerät* können Sie über den Wireless-Controller von EZI-DAB-BT Tracks durchsuchen und die Wiedergabe steuern.

Durchsuchen und Auswählen von Tracks



1. Drücken Sie die Taste .
2. Drehen und drücken Sie den Drehknopf **Select**, um 'BT-MUSIK' auszuwählen.
3. Drehen und drücken Sie den Drehknopf **Select**, um zu Ihren Musikinhalten zu navigieren.

Hinweis: Wenn die Meldung 'DURCHSUCHEN NICHT VERFÜGBAR' angezeigt wird, wird diese Funktion von Ihrem Gerät nicht unterstützt.

Hinweis: Wenn Sie bei der Navigation durch Ihre Musik ein Pluszeichen (+) sehen, bedeutet dies, dass das jeweilige Element ein Ordner oder Unterordner mit Musikdateien ist.

Steuern der Wiedergabe

Mit den folgenden Bedienelementen können Sie das Audio-Streaming vom verbundenen Mobilgerät unterbrechen und steuern:

-  Wiedergabe anhalten und neu starten.
-  Drücken Sie diese Taste, um zum Anfang des aktuellen Tracks zu springen, oder drücken Sie sie erneut innerhalb von drei Sekunden, um zum vorigen Track zurück zu springen.
-  Zum nächsten Track wechseln.

* Die Kompatibilität mit Bluetooth Classic unterscheidet sich je nach Hersteller. Weitere Informationen zur Kompatibilität erhalten Sie unter www.alpine-europe.com.

Streaming von einem Musik-Streaming-Dienst





Mit der Pure Go-App können Sie über Streaming-Dienste* wie Spotify Musik hören, von Radiosendern gespielte Tracks auf EZi-DAB-BT identifizieren und die neuesten Software-Updates† für Ihr EZi-DAB-BT herunterladen. Zum Herunterladen der App suchen Sie über Ihr Mobiltelefon oder Tablet im Apple App Store oder auf Google Play nach Pure Go‡. Weitere Informationen über die Pure Go-App finden Sie unter www.pure.com/de/apps/go.

Verwendung von EZi-DAB-BT mit der PA-Funktion Ihres Mobilgeräts

Sie können die PA-Funktion auf Ihrem iOS- oder Android-Gerät über den Wireless-Controller von EZi-DAB-BT starten.

Hinweis: Sie müssen die Pure Go-App installieren, um die PA-Funktion zu verwenden (weitere Informationen finden Sie auf Seite 17).

So verwenden Sie die PA-Funktion Ihres Mobilgeräts:

Drücken Sie die Taste  und halten Sie sie gedrückt, bis Sie von der PA-Funktion Ihres Mobilgeräts dazu aufgefordert werden, eine Frage zu stellen. Sie können die PA-Funktion jederzeit abbrechen, indem Sie die Taste  oder  drücken. Weitere Informationen zur Verwendung der Pure Go-App finden Sie in der Hilfe zur App.

* Bei einigen Streaming-Diensten ist ein Abonnement erforderlich.

† EZi-DAB-BT Software-Updates sind über iOS Pure Go-App nicht verfügbar. Weitere Informationen zu Software-Updates finden Sie unter: www.alpine-europe.com.

‡ Die Pure Go-App kann nur auf Mobiltelefonen oder Tablets genutzt werden, die Bluetooth Low Energy (Bluetooth Smart) unterstützen. Weitere Informationen erhalten Sie unter www.pure.com/de/apps/go.

Einstellungen

Digitalradio-Einstellungen

Autotune

Sie können die automatische Sendersuche verwenden, um automatisch nach neuen Digitalradiosendern zu suchen und inaktive Sender zu entfernen.

Drücken Sie dazu den Drehknopf **Select** am Wireless-Controller und halten Sie ihn gedrückt.

Stattdessen können Sie auch einen Sendersuchlauf über das Menü von EZi-DAB-BT starten:

1. Drücken Sie die Taste \triangle .
2. Drehen und drücken Sie den Drehknopf **Select**, um 'EINSTELL.' > 'DIG. RADIO' > 'AUT. SUCHE' auszuwählen. Die Anzahl der gefundenen Sender wird während des Sendersuchlaufs angezeigt.

Alternativer Sender

Wenn Sie einen Digitalradiosender hören und das Empfangssignal verloren geht, versucht die Funktion zur Dienstverbindung von EZi-DAB-BT immer automatisch, nach Möglichkeit den gleichen Radiosender mit einer besseren Empfangsqualität einzustellen.

Wenn der zuletzt gehörte Sender nicht gefunden wird, können Sie EZi-DAB-BT so einstellen, dass ein vom Anbieter ausgewählter Radiosender mit ähnlichem Inhalt eingestellt wird. So aktivieren Sie diese Funktion:

1. Drücken Sie die Taste \triangle .
2. Drehen und drücken Sie den Drehknopf **Select**, um 'EINSTELL.' > 'DIG. RADIO' > 'ALT SENDER' auszuwählen.
3. Drehen und drücken Sie den Drehknopf **Select**, um die Funktion für den alternativen Sender EIN- oder AUSzuschalten.

Verkehrsmeldungen

Sie können EZI-DAB-BT so einstellen, dass automatisch ein Sender mit Verkehrsfunksignal ausgewählt wird. Während der Verkehrsmeldung wird auf dem Display von EZI-DAB-BT 'VERKEHR' angezeigt, bis die Verkehrsmeldung beendet ist. Nachdem die Verkehrsmeldung beendet ist, stellt EZI-DAB-BT automatisch den zuletzt von Ihnen gehörten Digitalradiosender ein.

Ein- und Ausschalten von Verkehrsmeldungen

1. Drücken Sie die Taste .
2. Drehen und drücken Sie den Drehknopf **Select**, um 'EINSTELL.' > 'DIG. RADIO' > 'VERK.MELD.' auszuwählen.
3. Drehen und drücken Sie den Drehknopf **Select**, um Verkehrsmeldungen EIN- oder AUSzuschalten.

Abbrechen einer aktiven Verkehrsmeldung

Zum Abbrechen einer aktiven Verkehrsmeldung drücken Sie die Taste . EZI-DAB-BT kehrt dann zu dem Sender zurück, den Sie ursprünglich gehört hatten.

Bluetooth-Einstellungen

Paar

Weitere Informationen zum Pairing zwischen einem Mobilgerät und EZI-DAB-BT finden Sie unter ‚Pairing zwischen EZI-DAB-BT und einem Mobiltelefon oder Tablet‘ auf Seite 16.

Entfernen

Hinweis: Wenn Sie EZI-DAB-BT zuvor von Ihrem Mobilgerät entfernt haben, müssen Sie auf EZI-DAB-BT die Einstellung „ENTFERNEN“ wählen, um das Mobilgerät zu entfernen. Erst dann können Sie erneut eine Verbindung zwischen dem Gerät und EZI-DAB-BT herstellen.

So entfernen Sie ein Mobilgerät oder alle Mobilgeräte, die zuvor über Bluetooth mit EZI-DAB-BT gepairt wurden, vom EZI-DAB-BT:

1. Drücken Sie die Taste .
2. Drehen und drücken Sie den Drehknopf **Select**, um 'EINSTELL.' > 'BLUETOOTH' > 'ENTFERNEN' auszuwählen.
3. Drehen und drücken Sie den Drehknopf **Select**, um das Mobilgerät auszuwählen, das von EZI-DAB-BT entfernt werden soll.
Zum Entfernen aller Mobilgeräte drehen und drücken Sie den Drehknopf **Select**, um 'ALLE' auszuwählen.

Hinweis: Wenn Sie ein einmal entferntes Mobilgerät erneut verbinden möchten, müssen Sie EZI-DAB-BT in den Bluetooth-Einstellungen auf Ihrem Mobilgerät zunächst aus der Liste der gepairten Geräte entfernen. Erst danach kann das Mobilgerät wieder mit EZI-DAB-BT verbunden werden.

Aut.Standby

In der Standardeinstellung wechselt der Empfänger nach vier Stunden automatisch in den Standby-Betrieb, um Batterieleistung Ihres Fahrzeugs zu sparen. So ändern Sie die Einstellung für das automatische Standby:

1. Drücken Sie die Taste \triangleup .
2. Drehen und drücken Sie den Drehknopf **Select**, um 'EINSTELL.' > 'AUT.STANDBY' auszuwählen.
3. Drehen und drücken Sie den Drehknopf **Select**, um eine Standby-Zeit von zwei bis acht Stunden einzustellen.

Software-Updates

Künftig können Software-Updates veröffentlicht werden, um neue Funktionen und Merkmale für EZi-DAB-BT bereitzustellen. Wenn ein Software-Update zur Verfügung steht, erscheint in der Pure Go-App eine Nachricht, wie Sie die neueste Softwareversion für EZi-DAB-BT erhalten. Weitere Informationen zu Software-Updates für EZi-DAB-BT finden Sie unter: www.alpine-europe.com.

Umschalten zwischen Zusatzanschluss und UKW-Übertragung

So ändern Sie das Verfahren, über das EZi-DAB-BT eine Verbindung zu Ihrem bestehenden Audiosystem herstellt:

1. Drücken Sie die Taste \triangleup .
2. Drehen und drücken Sie den Drehknopf **Select**, um 'EINSTELL.' > 'AUDIO OUT' auszuwählen.
3. Drehen und drücken Sie den Drehknopf **Select**, um eine der folgenden Optionen auszuwählen:

UKW-ÜBERTR.: Wählen Sie diese Option aus, wenn EZi-DAB-BT per UKW-Übertragung eine Verbindung zu Ihrem bestehenden Audiosystem herstellen soll. Drehen und drücken Sie den Drehknopf **Select**, um die UKW-Frequenz auszuwählen, die EZi-DAB-BT zur Übertragung an Ihr Audiosystem verwenden soll.

Hinweis: Die Frequenz für die UKW-Übertragung sollte geändert werden, wenn bei einem Radiosender Störungen auftreten oder die gleiche Frequenz wie bei einem UKW-Sender verwendet wird.

LINE-OUT: Wählen Sie diese Option aus, wenn EZi-DAB-BT über den Zusatzanschluss eine Verbindung zu Ihrem bestehenden Audiosystem herstellen soll. Drehen und drücken Sie den Drehknopf **Select**, um bei den Verstärkereinstellungen zwischen „NORMAL“ (Standard) und 'NIEDRIG' auszuwählen. Wählen Sie 'NIEDRIG', wenn sich die Audiowiedergabe verzerrt anhört.

Wenn weiterhin Probleme auftreten, versuchen Sie es mit der Option 'UKW-ÜBERTR.'

Hinweis: Für eine optimale Leistung sollte die Option LINE-OUT verwendet werden.

Anzeige Sprache

Sie können die von EZi-DAB-BT für die Anzeige von Menüs und Optionen verwendete Sprache wechseln:

1. Drücken Sie die Taste \triangle .
2. Drehen und drücken Sie den Drehknopf **Select**, um 'EINSTELL.' > 'DISPLAY' > 'SPRACHE' auszuwählen.
3. Drehen und drücken Sie den Drehknopf **Select**, um aus 'ENGLISH', 'NORSK/DANSK', 'FRANÇAIS', 'ITALIANO', 'DEUTSCH' oder 'NEDERLANDS' auszuwählen.

Info

Wenn Sie Digitalradio hören, zeigt EZi-DAB-BT auf dem Wireless-Controller normalerweise den Namen des Radiosenders an. Sie können auch die Empfangsqualität und die Signalstärke anzeigen, was während der Installation bei der Positionierung der Antenne helfen kann.

1. Drücken Sie die Taste \triangle .
2. Drehen und drücken Sie den Drehknopf **Select**, um 'EINSTELL.' > 'DISPLAY' > 'INFO' auszuwählen.
3. Drehen und drücken Sie den Drehknopf **Select**, um eine Display-Option auszuwählen. Wählen Sie 'SENDER', um den Namen des Radiosenders anzuzeigen. Wählen Sie 'QUALITÄT', um die Empfangsqualität und die Signalstärke anzuzeigen.

Über

Anzeigen der Softwareversion, die auf dem Empfänger und Controller des EZi-DAB-BT ausgeführt wird:

1. Drücken Sie die Taste \triangle .
2. Drehen und drücken Sie den Drehknopf **Select**, um 'EINSTELL.' > 'ÜBER' auszuwählen.
3. Drehen Sie den Drehknopf **Select**, bis in der unteren Bildschirmzeile 'EMPFÄNGER' oder 'CONTROLLER' angezeigt wird. Die entsprechende Softwareversion wird in der oberen Bildschirmzeile angezeigt.

Rücksetzen von EZi-DAB-BT auf die Werkseinstellungen

Setzt EZi-DAB-BT zurück, entfernt alle Speicherplätze, löscht die Senderliste und setzt alle Optionen auf die Standardwerte zurück.

1. Drücken Sie die Taste \triangle .
2. Drehen und drücken Sie den Drehknopf **Select**, um 'EINSTELL.' > 'RÜCKSETZEN' auszuwählen.

Warten Sie, bis EZi-DAB-BT zurückgesetzt wird.

Hinweis: Wenn Sie keinen Zugriff auf das Menü 'RÜCKSETZEN' haben, können Sie EZi-DAB-BT mit der **Reset**-Taste am Empfänger von EZi-DAB-BT zurücksetzen. Weitere Informationen finden Sie im Abschnitt „Fehlerbehebung“ in diesem Benutzerhandbuch.

Anhang

Fehlerbehebung

Ich kann EZi-DAB-BT über meinen Wireless-Controller nicht auf die Werkseinstellungen zurücksetzen

Wenn Sie keinen Zugriff auf das Menü 'RÜCKSETZEN' an Ihrem Wireless-Controller haben, können Sie EZi-DAB-BT mit der Taste **Rücksetzen** am Empfänger des EZi-DAB-BT zurücksetzen.

Hinweis: Sie benötigen eine Büroklammer oder einen Stift, um EZi-DAB-BT auf die Werkseinstellungen zurückzusetzen.

So setzen Sie EZi-DAB-BT auf die Werkseinstellungen zurück:

1. Ziehen Sie das EZi-DAB-BT-Netzteil aus dem 12-V-Zusatzanschluss heraus und stecken Sie es dann wieder ein.
2. Drücken Sie innerhalb von 5 Sekunden, während die Status-LED am Empfänger von EZi-DAB-BT leuchtet, mithilfe einer Büroklammer oder eines Stifts die **Reset**-Taste.

Die Status-LED blinkt drei Mal in schneller Folge als Hinweis darauf, dass das Zurücksetzen auf die Werkseinstellungen gestartet wurde.

Die Status-LED am Empfänger leuchtet kontinuierlich

Wenn die Status-LED am Empfänger kontinuierlich leuchtet, erwartet EZi-DAB-BT eine Softwareaktualisierung über die USB-Verbindung. Wenn dies nicht beabsichtigt ist, können Sie den USB-Aktualisierungsmodus verlassen, indem Sie die Stromversorgung trennen oder die Taste **Reset** drücken und 10 Sekunden lang gedrückt halten.

Die Status-LED am Empfänger blinkt schnell







Wenn die Status-LED am Empfänger schnell blinkt, ist die Verbindung zwischen Wireless-Controller und Empfänger verloren gegangen. Um das Problem zu beheben müssen Sie ein erneutes manuelles Pairing von Empfänger und Controller durchführen.

1. Ziehen Sie das EZi-DAB-BT-Netzteil aus dem 12-V-Zusatzanschluss heraus, stecken Sie es dann wieder ein und warten Sie 5 Sekunden, bis die Status-LED am Empfänger ausgeht.
2. Drücken Sie mit einer Büroklammer oder einem Stift die Reset-Taste am Empfänger. Die Status-LED am Empfänger beginnt, langsam zu blinken.
3. Drücken Sie gleichzeitig die Tasten **⏪**, **⏩** und **⏸** am Wireless-Controller, und halten Sie sie 10 Sekunden lang gedrückt.

Das Bluetooth-Symbol am Controller blinkt, während eine Verbindung zwischen Empfänger und Wireless-Controller aufgebaut wird.

Wenn die Verbindung zwischen Empfänger und Controller noch immer nicht funktioniert, müssen Sie den Empfänger auf die Werkseinstellungen zurücksetzen (siehe die Anweisungen hierzu auf der vorherigen Seite). Danach müssen Sie Schritt 3 wiederholen.

Der Wireless-Controller reagiert nicht

1. Überprüfen Sie, ob die Batterien im Wireless-Controller noch genügend Leistung aufweisen. Falls sie zu schwach sind, leuchtet der Bildschirm nicht, wenn Sie die Taste  drücken.
2. Überprüfen Sie, ob der Empfänger eingeschaltet ist. Ziehen Sie hierzu die Stromversorgung zum Empfänger ab, und schließen Sie sie wieder an. Die Status-LED muss 5 Sekunden lang leuchten als Bestätigung der Stromversorgung.
3. Wenn Batterien und Stromversorgung in Ordnung sind, überprüfen Sie, ob Wireless-Controller und Empfänger richtig gepairt wurden. Drücken Sie gleichzeitig die Tasten ,  und  am Wireless-Controller, und halten Sie sie gedrückt. Bei korrektem Pairing sollte die Status-LED am Empfänger dauerhaft aufleuchten, bis Sie die Tasten loslassen. Wenn die Status-LED nicht aufleuchtet, während Sie die Tasten ,  und  gedrückt halten, müssen Sie Controller und Empfänger neu pairen. Anweisungen zum erneuten Pairen finden Sie unter „Die Status-LED am Empfänger blinkt schnell“ weiter oben.

Der Ton auf EZi-DAB-BT klingt verzerrt, wenn ich über den Zusatzeingang eine Verbindung zwischen EZi-DAB-BT und meinem bestehenden Audiosystem herstelle

Wenn Sie EZi-DAB-BT über den Zusatzeingang mit Ihrem Audiosystem verbinden und der Ton dann verzerrt klingt, versuchen Sie, den 'VERSTÄRKERWERT' auf 'NIEDRIG' einzustellen. Wenn das Problem weiterhin besteht, versuchen Sie es mit der Einstellung 'UKW-ÜBERTR.' (weitere Informationen finden Sie auf Seite 22).

EZi-DAB-BT schaltet sich selbst aus

Siehe 'Aut.Standby' auf Seite 22.

Ich kann EZi-DAB-BT nicht mit meinem Bluetooth-Gerät verbinden

Vergewissern Sie sich, dass Ihr Gerät Bluetooth-kompatibel ist und dass Bluetooth eingeschaltet ist.

Vergewissern Sie sich, dass keine anderen Bluetooth-Geräte mit EZi-DAB-BT verbunden sind.

In dem unwahrscheinlichen Fall, dass Sie immer noch keine Verbindung herstellen und ein manuelles Pairing vornehmen können, können Sie das Protokoll der zuvor verbundenen Geräte löschen, indem Sie die Taste **Rücksetzen** am Empfänger drücken, nachdem sich der Empfänger des EZi-DAB-BT eingeschaltet hat (die Status-LED ist aus).

Das DAB-Signal wird ausgeblendet

Vergewissern Sie sich, dass keine Signalbehinderungen vorliegen (weitere Informationen finden Sie auf Seite 5).

Verwenden Sie nur das bereitgestellte Netzteil.

Vergewissern Sie sich, dass in Ihrem Fahrzeug keine anderen elektrischen Produkte verwendet werden, weil diese zu Interferenzen mit DAB-Signalen führen können.

Stellen Sie sicher, dass das abnehmbare magnetische Erdungskabel richtig angebracht wurde.

Kein Ton oder zu leise

Stellen Sie im Menü für die Bluetooth-Einstellungen Ihres Mobilgeräts sicher, dass Ihr Gerät mit EZi-DAB-BT verbunden ist.

Vergewissern Sie sich, dass EZi-DAB-BT nicht im Pairing-Modus ist.

Wenn Sie den Zusatzeingang verwenden, stellen Sie sicher, dass die Stecker fest in den Buchsen sitzen.

Überprüfen Sie die Lautstärkeeinstellung an Ihrem Mobilgerät, oder überprüfen Sie auf dem Display, was gerade wiedergegeben wird.

Wie kann ich das Ausschalten von EZi-DAB-BT erzwingen?

Um das Ausschalten von EZi-DAB-BT zu erzwingen, drücken Sie mit Hilfe einer Büroklammer oder einem Stift die Taste **Reset** am Empfänger und halten Sie sie 10 Sekunden lang gedrückt oder trennen Sie die Stromversorgung.

EZi-DAB-BT ist blockiert oder eingefroren

In dem unwahrscheinlichen Fall, dass die Software blockiert wird, drücken Sie die Netztaaste und halten Sie sie 10 Sekunden lang gedrückt, um das Ausschalten von EZi-DAB-BT zu erzwingen. Sie müssen sicherstellen, dass EZi-DAB-BT über das Netzteil angeschlossen ist.

Wie lange halten die AAA-Batterien im EZi-DAB-BT Controller voraussichtlich, bis sie ersetzt werden müssen?

Die mit EZi-DAB-BT gelieferten AAA-Batterien sollten bei normalen Betriebsbedingungen ca. 12 Monate halten. Der EZi-DAB-BT Controller zeigt eine Meldung an, wenn die Batterien im EZi-DAB-BT Controller zur Neige gehen. In der Abbildung auf Seite 11 ist dargestellt, wie neue Batterien eingesetzt werden.

Ich kann den DAB-Sender nicht hören

Wenn Sie per UKW-Übertragung hören, vergewissern Sie sich, dass Ihr Autoradio auf die UKW-Frequenz eingestellt ist, in der das EZi-DAB-BT-Gerät sendet (siehe Seite 22).

Wenn Ihr EZi-DAB-BT-Gerät an den Line-in- oder AUX-Anschluss Ihres Autoradios angeschlossen ist, vergewissern Sie sich, dass an Ihrem Autoradio die korrekte Eingangsquelle ausgewählt wurde (es wird auf das Handbuch des Herstellers verwiesen).

Die Audioübertragung wird allmählich ausgeblendet, wenn das DAB-Signal sehr schwach wird und gurgelnde Geräusche auftreten.

Mein Wireless-Controller zeigt die Meldung „Verb. empf“ an

Stellen Sie sicher, dass der Stromadapter zur Stromversorgung des Empfängers richtig in die Stromversorgungsbuchse des Fahrzeugs eingesteckt ist.

Stellen Sie sicher, dass sich Ihr System nicht im USB-Aktualisierungsmodus befindet.

Schalten Sie Ihren Empfänger aus und anschließend wieder ein, indem Sie den USB-Stromadapter entfernen und dann wieder anschließen.

Technische Daten

Radio	Digital (DAB/DAB+)
Frequenzbereiche	Band III 174-240 MHz
UKW-Sendebereich	87,6–107,9 MHz
Display	LCD mit Hintergrundbeleuchtung, 2-zeiliger Textanzeige und Symbolen
Netzteil des Empfängers	DC 12 V 

Stromversorgung des Wireless-Controllers 2 x Batterien vom Typ AAA

Bluetooth HFP (Hands Free Profile), A2DP (Advanced Audio Distribution Profile), AVRCP (Audio Video Remote Control Profile), OPP (Object Push Profile), PBAP (Phone Book Access Profile)

Temperaturbereich Betriebstemperatur: –20 °C bis +65 °C
Lagertemperatur: –40 °C bis +85 °C

Zulassungen  Erfüllt die R&TTE-Richtlinie 1999/5/EG oder die Richtlinie 2014/53/EU ab dem 12. Juni 2017. Erfüllt die UN/ECE-Regelung 10 (E-Zeichen). EN 62479: 2010.
ALPINE erklärt hiermit, dass dieses Band-II-LPD-Gerät die Mindestanforderungen und sonstige Bestimmungen der Richtlinie 1999/5/EG erfüllt. Die Konformitätserklärung finden Sie unter www.alpine-europe.com.



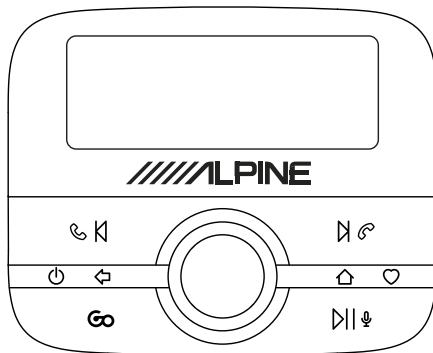

EZi-DAB-BT

Merci d'avoir choisi EZi-DAB-BT. Ce manuel a pour objectif de vous aider à mettre votre EZi-DAB-BT en service en un rien de temps et à tirer le meilleur de ses fonctionnalités. Nous améliorons et ajoutons de nouvelles fonctionnalités à nos produits en permanence. Pour profiter des améliorations apportées depuis la sortie de votre produit, rendez-vous sur le site www.alpine-europe.com, où vous pourrez découvrir les dernières mises à jour du produit et télécharger la dernière version de ce manuel d'utilisation au format PDF.



Instructions de sécurité

Symboles utilisés sur ce produit

Symbole	Description
	Le symbole AVERTISSEMENT utilisé dans ce manuel indique un risque potentiellement élevé pour votre sécurité personnelle. Appliquez les consignes de sécurité qui suivent ce symbole pour éviter tout risque de blessure grave, voire mortelle.
	Ce symbole est indiqué sur le produit pour indiquer une mise en garde ; les instructions en question doivent donc être lues avant toute utilisation.
 12 V CC	Ce symbole indique une alimentation 12 V CC.
1 A	Ce symbole indique une prise USB permettant une intensité maximale de 1 A.
	Ce symbole indique le bouton de mise en marche ou de mise en veille du produit.

Remarque : pour toute information sur les autres symboles utilisés sur le produit, reportez-vous à la page 12.



1. Lisez et conservez les présentes instructions.
 2. Tenez compte des avertissements.
 3. Suivez le mode d'emploi.
 4. Toute installation ou utilisation du produit non conforme aux présentes instructions peut compromettre la sûreté du produit et invalider la garantie.
 5.  Utilisez cet appareil uniquement avec des tensions d'alimentation conformes à celles spécifiées dans le manuel d'utilisation / le guide utilisateur.
 6. N'installez pas le boîtier de commande sans fil, le récepteur ou l'antenne d'une façon pouvant gêner la sécurité d'utilisation du véhicule, le déploiement des airbags et des autres équipements de sécurité.
 7. Évitez de faire passer des câbles et des fils à proximité du volant.
 8. Ne connectez pas le produit à une autre source que le dispositif d'alimentation 12 V du véhicule à l'aide de l'adaptateur fourni.
 9. N'utilisez pas le produit d'une façon qui entraînerait une conduite imprudente ou un mauvais contrôle de votre véhicule.
 10. N'immergez pas l'appareil dans l'eau.
 11. Nettoyez l'appareil uniquement avec un chiffon sec.
 12. Ne placez pas l'appareil sur ou à proximité de sources de chaleur telles que les bouches de chauffage.
 13. Ce produit doit être utilisé uniquement à l'aide du type de piles et de l'adaptateur d'alimentation pour accessoires 12 V fournis.
 14. **AVERTISSEMENT :** les piles du boîtier de commande sans fil ne doivent pas être exposées à une source de chaleur excessive (telle que les rayons du soleil, du feu, etc.).
 15. Assurez-vous que les piles sont installées en respectant les polarités.
 16. Il convient d'être attentif aux aspects environnementaux pour la mise au rebut de la batterie.
 17. Ne couvrez pas les orifices d'aération du véhicule : ceci peut en effet nuire au système d'aération du véhicule.
 18. N'exposez pas le produit à des sources de flammes nues telles qu'un briquet.
 19. Ce produit est conçu pour une utilisation dans des climats tempérés.
 20. Assurez-vous que l'appareil est débranché avant d'établir toute connexion à l'arrière de votre autoradio. N'allumez l'appareil que lorsque les raccordements sont effectués correctement. Reportez-vous au manuel d'utilisation de votre véhicule pour plus d'informations.
-  Toute utilisation du produit d'une façon qui n'est pas spécifiée par les instructions peut nuire à la protection du produit.
- N'utilisez pas le produit si vous remarquez des dommages.
- Toute réparation doit être effectuée uniquement par un personnel compétent et dûment habilité à cet effet.
- 2 Conservez les nouvelles piles et les piles usagées hors de portée des enfants. Si le compartiment des piles ne se ferme pas correctement, cessez d'utiliser le produit et conservez-le hors de portée des enfants. Si vous pensez que les piles ont pu être avalées ou insérées dans n'importe quelle partie du corps, contactez immédiatement un médecin.

Table des matières

4 Introduction

5 Installation de votre EZi-DAB-BT dans votre véhicule

- 5 Consignes de sécurité importantes
- 6 Avant d'installer votre EZi-DAB-BT
- 8 Installation du récepteur
- 9 Aperçu du câblage
- 10 Connexion du récepteur à la source d'alimentation
- 11 Installation du boîtier de commande sans fil

12 Présentation

- 12 Commandes
- 13 Affichage
- 13 Mise sous / hors tension

14 Première mise en service de votre EZi-DAB-BT

15 Écoute de la radio numérique

16 Appairage de votre EZi-DAB-BT avec un téléphone ou une tablette

17 Utilisation de la fonction main-libres du téléphone

18 Diffusion de contenu audio enregistré sur votre téléphone ou votre tablette

19 Diffusion de contenu depuis un service de musique en streaming

19 Utilisation de votre EZi-DAB-BT à l'aide de la fonctionnalité d'assistant personnel de votre appareil mobile

20 Paramètres

- 20 Paramètres de la radio numérique
- 21 Paramètres Bluetooth
- 22 Veille automatique
- 22 Mises à jour logicielles
- 22 Commutation entre la connexion auxiliaire et la transmission FM
- 23 Affichage
- 23 À propos
- 24 Réinitialisation de votre EZi-DAB-BT aux paramètres d'usine

24 Annexe

- 24 Dépannage
- 28 Caractéristiques techniques

Introduction

Contenu de l'emballage

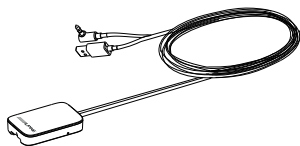

Récepteur

Celui-ci doit être installé sur le pare-brise.



Queue de mise à la terre magnétique

Elle se rattache au récepteur (voir page 7).



Antenne-film DAB

Elle se rattache au récepteur.

Remarque : l'antenne-film DAB est fragile, veuillez donc à ne pas la plier.

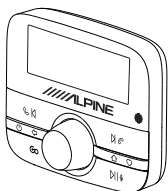

Boîtier de commande sans fil

Le boîtier de commande sans fil se connecte au récepteur via Bluetooth et permet de contrôler toutes les fonctionnalités de votre EZi-DAB-BT.

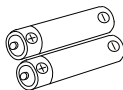

Piles

Deux piles AAA.

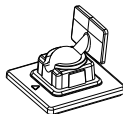

Support de fixation du boîtier de commande sans fil

Support permettant de positionner le boîtier de commande sans fil sur votre tableau de bord. Inclut une pastille adhésive.

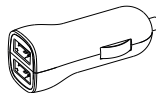

Adaptateur d'alimentation EZi-DAB-BT

Adaptateur d'alimentation pour accessoires 12 V avec double port USB.



Clips de câble auto-adhésifs

Permettent de fixer n'importe quel câble.



Lingette de nettoyage

Permet de nettoyer une surface avant d'y fixer un des composants de votre EZi-DAB-BT.

Installation de votre EZi-DAB-BT dans votre véhicule

Consignes de sécurité importantes

Pour votre sécurité, ne placez pas de câbles de manière à entraver le fonctionnement du véhicule ou à un emplacement qui pourrait entraver le fonctionnement des airbags ou d'autres équipements de sécurité tels que les ceintures de sécurité. N'installez aucun composant de votre EZi-DAB-BT à un emplacement qui obstrue le champ de vision du conducteur ou à un emplacement où des interférences avec la carrosserie métallique ou d'autres composants peuvent se produire.

FR

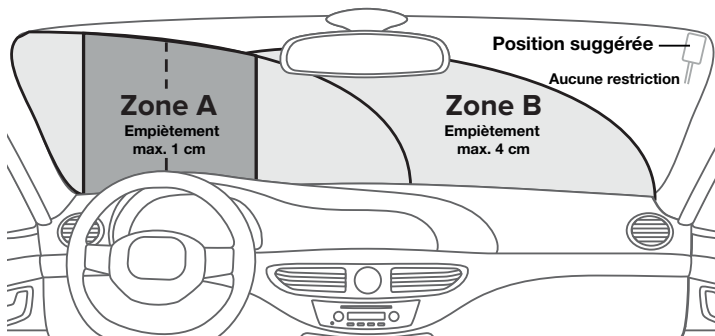

Aperçu du positionnement du récepteur

Le récepteur est conçu pour être installé sur une vitre à l'aide des pastilles auto-adhésives fournies.

Assurez-vous d'installer le récepteur dans un emplacement sûr où le champ de vision principal n'est pas obstrué. Afin que vous puissiez déterminer plus facilement les emplacements où le récepteur peut être installé en toute sécurité, votre pare-brise peut être divisé en plusieurs zones distinctes :

La zone A est une zone verticale de 290 mm de largeur, centrée sur le volant et délimitée par le champ de balayage de l'essuie-glace (350 mm de largeur pour les véhicules de plus de 3,5 tonnes).

La zone B est définie par le reste du champ de balayage de l'essuie-glace et ne peut être empiétée sur plus de 4 cm.

Les informations indiquées ci-dessus ne sont fournies qu'à titre indicatif. Pour plus d'informations, reportez-vous aux directives du ministère des Transports de votre pays.

Avant d'installer votre EZi-DAB-BT

Configuration requise pour le véhicule

- Système audio encastré avec entrée auxiliaire (3,5 mm) ou récepteur FM.
- Système d'alimentation 12 V standard avec pôle négatif à la terre – ne convient pas aux systèmes 24 V.

Recherche des dernières mises à jour logicielles de votre EZi-DAB-BT

Rendez-vous sur www.alpine-europe.com pour vérifier si une mise à jour logicielle est disponible pour votre EZi-DAB-BT.

Testez les emplacements souhaités du récepteur et du boîtier de commande sans fil avant de les fixer.

- Vérifiez la longueur du câble afin de vous assurer que les embouts peuvent atteindre l'emplacement du système audio et celui de la prise d'alimentation pour accessoires.
- Placez temporairement le récepteur et le boîtier de commande sans fil à l'emplacement souhaité et vérifiez que votre EZi-DAB-BT fonctionne tel qu'il le devrait. Vérifiez la qualité de la radio numérique et la force du signal (reportez-vous à la section 'Informations' à la page 23 pour plus d'informations).

Positionnement du récepteur

- Assurez-vous de pouvoir accéder facilement au bouton « Reset » du récepteur avant de l'installer.
- Pour des performances optimales, nous vous recommandons d'éloigner le récepteur d'éléments d'écran chauffants et de ne pas le placer sur un panneau vitré contenant un filtre UV métallique.

Positionnement du boîtier de commande sans fil

Tenez compte de la maniabilité et de la visibilité du boîtier de commande depuis le siège conducteur ainsi que des points de fixation / supports possibles.

Connexion à votre système audio existant

Votre EZi-DAB-BT peut être installé de deux façons. Vous pouvez soit connecter votre EZi-DAB-BT à la connexion auxiliaire de votre système audio, soit communiquer sans fil avec votre système audio à l'aide d'une fréquence FM disponible.

- Si vous souhaitez utiliser un câble auxiliaire (recommandé pour des performances optimales), vérifiez que le système audio existant comporte des entrées auxiliaires (ces dernières peuvent se trouver à l'arrière sur certains systèmes audio). Reportez-vous au manuel d'utilisation de votre système audio existant pour plus d'informations.
- Si vous souhaitez utiliser une fréquence FM disponible, sélectionnez cette option lors de la configuration initiale de votre EZi-DAB-BT (voir page 14 pour plus d'informations).

Remarque : pour satisfaire aux dispositions légales, la transmission FM de la radio EZi-DAB-BT s'éteint si aucun signal audio n'est transmis pendant plus d'une minute (signal radio DAB ou audio diffusé à partir de votre téléphone ou de votre tablette).

Si la transmission FM est désactivée, vous devrez vous syntoniser de nouveau sur une station DAB active ou diffuser du contenu audio à partir de votre téléphone ou de votre tablette.

Aperçu du récepteur

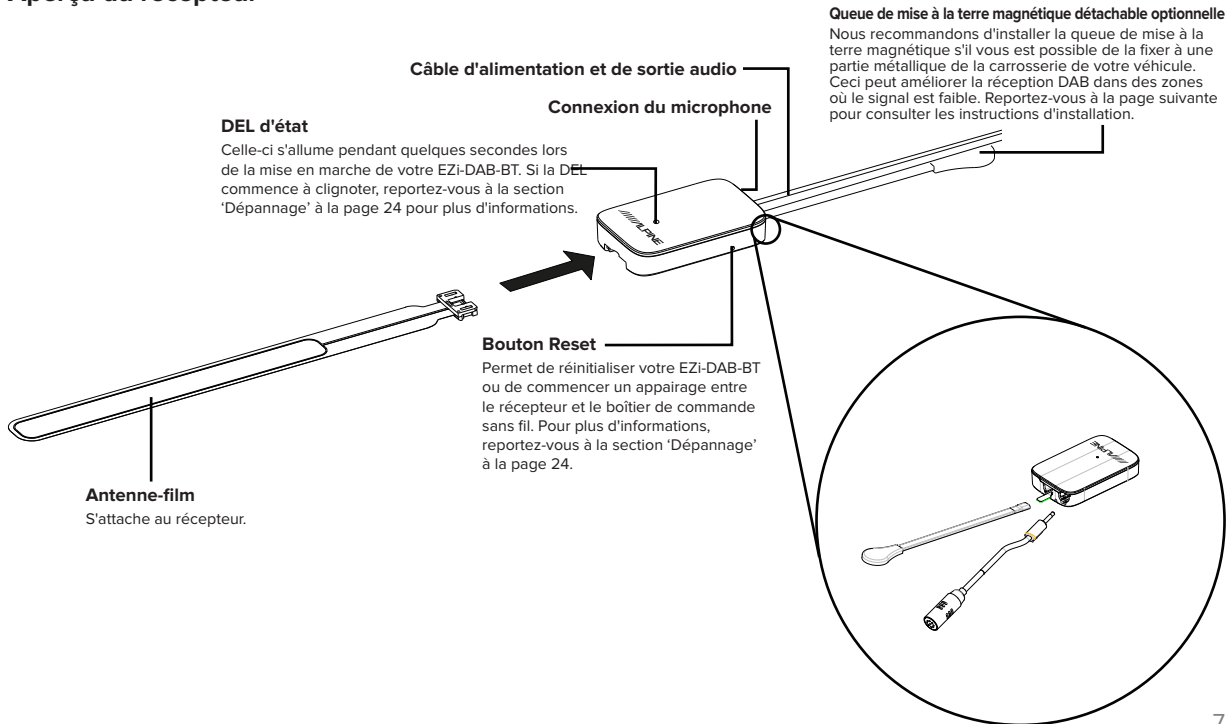

Installation du récepteur

Nous vous recommandons d'installer le récepteur de votre EZI-DAB-BT sur le pare-brise de votre véhicule comme décrit ci-dessous (voir page 5 pour plus d'informations).

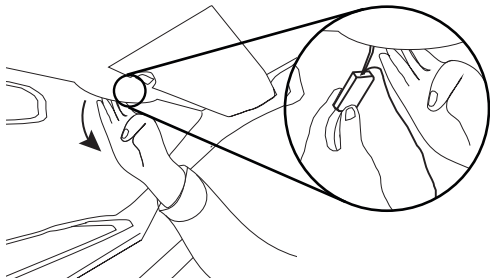

1. Si vous avez fixé la queue de mise à la terre magnétique, rabaissez délicatement l'avant du revêtement de toit de manière à laisser assez de place pour que la queue de mise à la terre magnétique détachable puisse passer dans la fente.

Remarque : assurez-vous que l'aimant à l'extrémité de la queue de mise à la terre magnétique entre en contact avec le toit, au-dessus du revêtement de votre véhicule, ou avec la surface de la carrosserie métallique du véhicule.

3. Retirez la pellicule protectrice du récepteur (A) et attachez-le à votre pare-brise.

Remarque : assurez-vous d'installer votre EZI-DAB-BT à un emplacement sûr où le champ de vision principal n'est pas obstrué (voir page 5).

4. Retirez délicatement la pellicule protectrice de l'antenne-film (B) et attachez-la à votre pare-brise tout en veillant à ne pas la plier. Appuyez délicatement jusqu'à ce que l'antenne-film tienne fermement en place.

Remarque : veillez à ne pas détacher l'antenne-film du récepteur lorsque vous l'attachez à votre pare-brise.

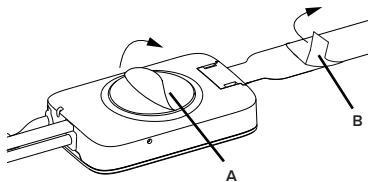

2. Utilisez la lingette de nettoyage fournie pour nettoyer la zone du pare-brise sur laquelle vous souhaitez installer le récepteur et attendez que la surface soit sèche. **Important :** assurez-vous que la surface soit complètement propre et sèche avant d'y apposer le récepteur.

Remarque : le récepteur et l'antenne doivent être installés à au moins 40 mm de la carrosserie métallique de votre véhicule.

Aperçu du câblage

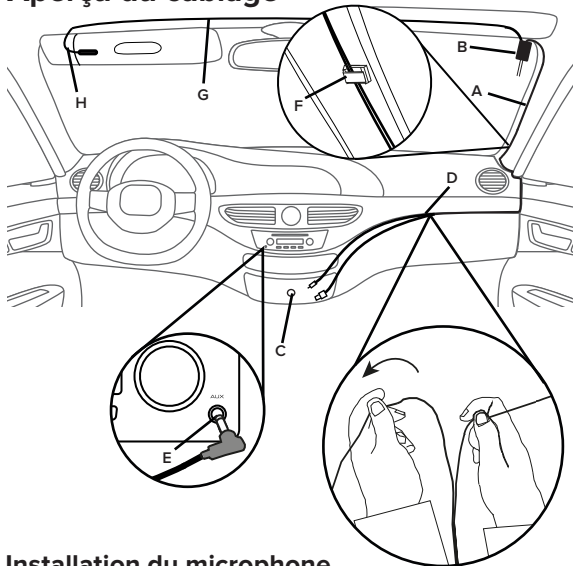

Installation du microphone

1. Raccordez le microphone à votre récepteur et faites passer le câble (G) en haut de votre pare-brise, à proximité de l'emplacement conducteur.
 2. Installez le microphone (H) à proximité de l'emplacement conducteur, à l'aide du clip pour microphone ou des blocs autocollants fournis.
- Remarque :** Pour de meilleurs résultats, installez le microphone aussi près que possible de l'emplacement conducteur.
3. Fixez le câble du microphone à l'aide du clip auto-adhésif.

Installation du câble principal

1. Identifiez l'emplacement de la prise d'alimentation du véhicule et de l'entrée audio auxiliaire (si nécessaire).
2. Déroulez le câble (A) du récepteur (B) et positionnez-le à l'emplacement souhaité. Vérifiez si le câble est d'une longueur suffisante pour relier la prise pour accessoires 12 V et la connexion auxiliaire.



AVERTISSEMENT : ne dirigez pas de câbles de manière à entraver le fonctionnement du véhicule et ne positionnez pas de câbles à un emplacement qui pourrait entraver le fonctionnement des airbags ou d'autres équipements de sécurité. Reportez-vous à la page 5 pour plus d'informations.

3. Dirigez le câble de manière à le placer à proximité de votre prise pour accessoires 12 V (C). Essayez de fixer le câble en le glissant derrière l'habillage du flanc de votre pare-brise.
4. Si vous connectez votre EZi-DAB-BT à votre système audio à l'aide de la connexion auxiliaire, séparez le câble auxiliaire (D) du câble d'alimentation USB en tirant délicatement les câbles jusqu'à la longueur souhaitée et reliez le câble de connexion auxiliaire (E) à votre système audio. Si vous utilisez une transmission FM, déroulez le câble de connexion auxiliaire et rangez-le dans un endroit sûr.
5. Fixez les câbles à l'aide des clips auto-adhésifs (F) (si nécessaire).

Assurez-vous que toutes les surfaces soient complètement propres et sèches avant d'y apposer les clips auto-adhésifs.

Connexion du récepteur à la source d'alimentation

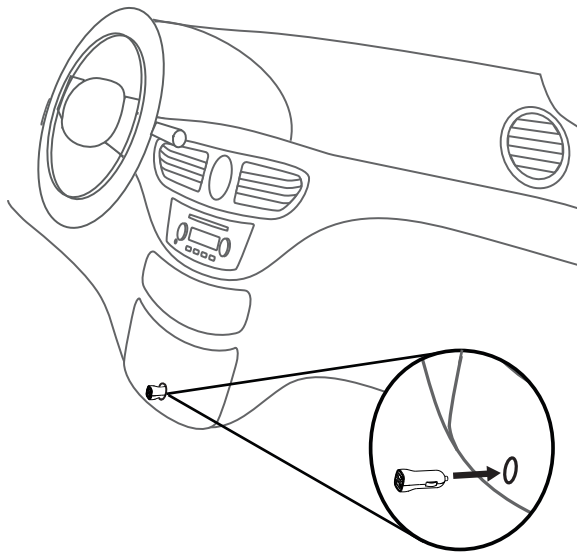

Branchez l'adaptateur d'alimentation EZi-DAB-BT sur la prise pour accessoires 12 V, puis branchez le câble d'alimentation USB partant du récepteur sur l'un des ports USB de l'adaptateur.

Remarque : la prise allume-cigare et la prise d'alimentation peuvent varier en fonction de la marque et du modèle de véhicule. Assurez-vous que l'adaptateur d'alimentation est complètement inséré et peut être maintenu fermement en position.

Remarque : d'autres dispositifs électroniques peuvent interférer avec la performance du DAB de votre EZi-DAB-BT. Pour des résultats optimaux, utilisez uniquement l'adaptateur d'alimentation EZi-DAB-BT fourni pour alimenter le récepteur.

Installation du boîtier de commande sans fil

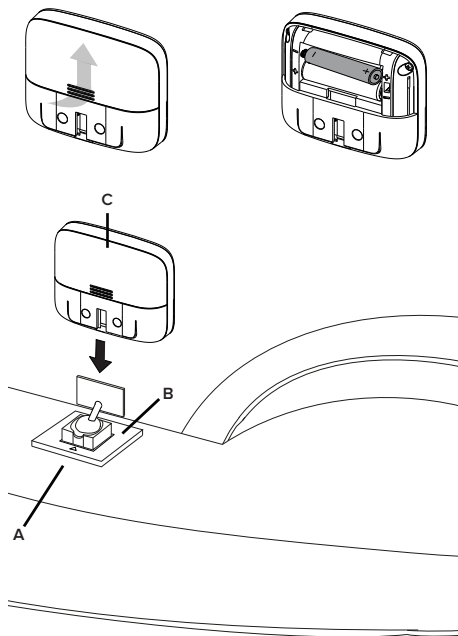

1. Retirez le couvercle à l'arrière du boîtier de commande sans fil en le faisant glisser et insérez les piles fournies en respectant les polarités.



AVERTISSEMENT : Pour plus d'informations concernant l'insertion et l'utilisation des piles, reportez-vous à la section 'Instructions de sécurité' à la page 2.

2. Choisissez la zone de votre tableau de bord (A) où vous souhaitez installer le boîtier de commande sans fil et nettoyez-la à l'aide de la lingette fournie. Assurez-vous que la surface soit complètement propre et sèche avant d'y apposer le support.



AVERTISSEMENT : reportez-vous à la page 6 pour obtenir des conseils sur le positionnement.

3. Fixez le support (B) sur votre tableau de bord.
4. Faites glisser le boîtier de commande sans fil (C) pour l'insérer sur le support jusqu'à entendre un déclic indiquant que le boîtier de commande sans fil est en place.

Présentation

Commandes

Bouton Répondre à un appel, Suivant, Recomposer le numéro

Téléphone : Appuyez pour répondre à un appel entrant. Appuyez et maintenez enfoncé pour recomposer le dernier numéro appelé,

Diffusion en streaming Bluetooth : appuyez une fois pour aller au début de la piste en cours de lecture, appuyez deux fois pour aller au début de la piste précédente.

Radio numérique : appuyez pour sélectionner la présélection précédente.

Bouton d'alimentation / bouton Retour

Appuyez et maintenez enfoncé pour mettre le boîtier de commande sans fil et le récepteur en veille ou les sortir de veille.

Appuyez pour revenir d'un niveau en arrière dans les menus et les listes.

Bouton Go

Appuyez pour diffuser du contenu audio à partir de votre service de musique en streaming.

Remarque : si vous avez configuré plusieurs services de streaming, appuyez pour parcourir l'ensemble des services de streaming.

Si vous écoutez une station de radio, appuyez et maintenez enfoncé pour identifier la piste en cours de lecture et l'ajouter au service de streaming pris en charge par votre EZI-DAB-BT*.

Remarque : avant de pouvoir utiliser le bouton Go, vous devez télécharger l'application compagnon de votre EZI-DAB-BT sur votre appareil mobile (voir page 19 pour plus d'informations).

* Un service de streaming doit être pris en charge par l'application Pure Go (voir page 19 pour plus d'informations).

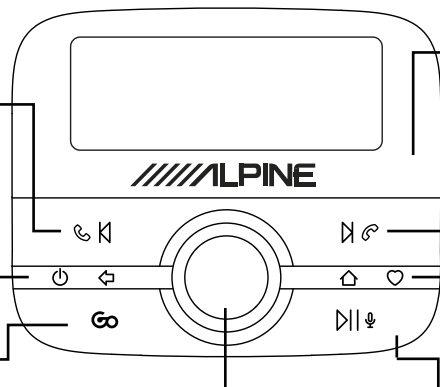

Capteur de luminosité

Règle automatiquement la luminosité de l'écran

Bouton Rejeter un appel/Mettre fin à un appel, Piste précédente/Présélection précédente

Téléphone : Appuyez pour rejeter un appel entrant.

Diffusion en streaming Bluetooth : appuyez pour passer à la piste suivante.

Radio numérique : appuyez pour sélectionner la présélection suivante.

Bouton Accueil / Favoris

Appuyez pour revenir au menu principal.

Radio numérique : appuyez et maintenez enfoncé pour ouvrir le menu des favoris.

Bouton Select

Tournez pour parcourir les stations, les pistes et les menus. Appuyez pour sélectionner.

Radio numérique : appuyez et maintenez enfoncé pour lancer une nouvelle recherche de stations et retirer les stations inactives du menu.

Bouton Lecture / Pause / Assistant personnel



Diffusion en streaming Bluetooth : appuyez pour mettre en pause / reprendre la lecture de musique.

Appuyez et maintenez enfoncé pour lancer la fonctionnalité d'assistant personnel de votre téléphone mobile.

Remarque : vous devez installer l'application Pure Go pour utiliser la fonctionnalité d'assistant personnel sur un appareil mobile (voir page 19 pour plus d'informations).

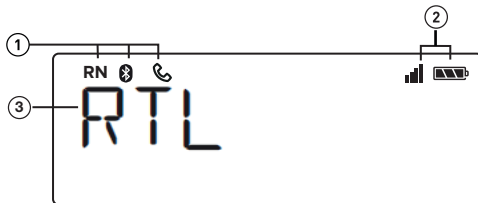
Affichage



1. Indicateur de mode (RN : radio numérique ;  : audio Bluetooth ;  : appel en cours).
2. Affiche la force du signal et le niveau de la batterie de l'appareil mobile que vous avez connecté à EZi-DAB-BT.
3. Zone de texte.

Mise sous / hors tension

Si la prise d'alimentation pour accessoires 12 V de votre véhicule fonctionne uniquement lorsque vous allumez le contact de votre véhicule, votre EZi-DAB-BT s'allumera et s'arrêtera automatiquement lorsque vous allumerez et couperez le contact de votre véhicule.

Si la prise d'alimentation pour accessoires 12 V de votre véhicule fonctionne également lorsque le contact de votre véhicule est coupé, appuyez sur le bouton  du boîtier de commande et maintenez-le enfoncé pour arrêter manuellement votre EZi-DAB-BT.

Remarque : l'écran du boîtier de commande sans fil passe automatiquement en mode d'économie d'énergie au bout de 15 secondes. Le récepteur entre automatiquement en veille au bout de 4 heures.

Première mise en service de votre EZi-DAB-BT

CONNEXION
RECEPTEUR

LANGUE
◀ FRANCAIS ▶

SORT AUDIO
◀ EMETTEUR FM ▶

FREQ. FM
◀ 87.60MHZ ▶

RN
ANALYSE
RADIO NUM.

1. Allumez le contact de votre véhicule et assurez-vous que le récepteur est allumé.
Remarque : la DEL du récepteur s'illuminera pendant une courte période de temps pour indiquer que celui-ci est allumé.
Au bout de quelques secondes, votre boîtier de commande se connectera automatiquement au récepteur. Si votre boîtier de commande ne se connecte pas au récepteur, reportez-vous à la section 'Dépannage' à la page 24.
2. Sélectionnez votre langue d'affichage en tournant le bouton **Select** pour afficher la langue souhaitée. Appuyez sur le bouton **Select** pour valider votre choix.
3. Tournez et appuyez sur le bouton **Select** pour sélectionner le mode que vous avez choisi pour connecter votre EZi-DAB-BT à votre système audio. Si vous connectez votre EZi-DAB-BT via une fréquence FM disponible, sélectionnez « ÉMETTEUR FM » et passez à l'étape suivante. Si vous connectez votre EZi-DAB-BT à l'aide d'un câble auxiliaire, sélectionnez « SORT LIGNE » et passez à l'étape 5.
4. Tournez et appuyez sur le bouton **Select** pour sélectionner la fréquence FM inutilisée que votre EZi-DAB-BT doit utiliser pour communiquer avec votre système audio. La fréquence recommandée en France pour communiquer avec votre système audio est de 87,6 MHz.
Remarque : vous devrez syntoniser votre système audio sur cette fréquence FM dès que vous souhaiterez écouter votre EZi-DAB-BT. Pour y accéder facilement, vous pouvez enregistrer cette fréquence FM en tant que présélection sur votre système audio (reportez-vous au manuel d'utilisation de votre véhicule pour plus d'informations).
5. Attendez que votre EZi-DAB-BT termine de rechercher l'ensemble des stations numériques disponibles à l'aide de la fonction de syntonisation automatique (Autotune). Lorsque la syntonisation automatique est terminée, une station commence à être lue.

Écoute de la radio numérique



Changement de station
(station actuelle sur la ligne
supérieure)

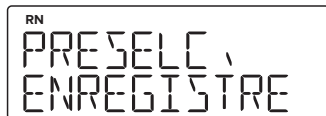
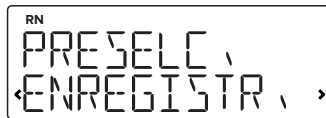

Passage à la radio numérique

1. Appuyez sur le bouton .
2. Tournez le bouton **Select** jusqu'à ce que « RADIO NUM. » s'affiche sur la ligne inférieure de l'écran, puis appuyez sur le bouton **Select**.



Changement de station

Tournez le bouton **Select** pour parcourir la liste des stations disponibles. Appuyez sur le bouton **Select** pour changer de station.



Utilisation des présélections

Vous pouvez enregistrer jusqu'à 20 de vos stations numériques favorites dans une liste de présélections pour en faciliter l'accès.

Enregistrement des présélections

1. Lorsque vous écoutez une station de radio numérique, appuyez sur le bouton  situé à l'avant du boîtier de commande et maintenez-le enfoncé.
2. Tournez le bouton **Select** jusqu'à ce que s'affiche le numéro de présélection que vous souhaitez utiliser pour enregistrer votre station favorite.
3. Appuyez sur le bouton  ou le bouton **Select** et maintenez-le enfoncé pour enregistrer la station actuelle sous ce numéro de présélection. Les présélections précédentes peuvent être remplacées. « PRÉSLC ENREGISTRÉE » apparaît à l'écran lorsque la présélection a été enregistrée.

Sélection des présélections

1. Appuyez sur le bouton  et maintenez-le enfoncé.
2. Tournez le bouton **Select** pour parcourir votre liste de présélections. Appuyez ensuite sur le bouton **Select** pour sélectionner l'une d'entre elles ou appuyez sur le bouton  ou  pour revenir à la présélection précédente ou passer à la présélection suivante.

Appairage de votre EZi-DAB-BT avec un téléphone ou une tablette

Vous pouvez diffuser du contenu audio sur votre EZi-DAB-BT à l'aide de la connexion Bluetooth de votre téléphone ou de votre tablette.

Remarque : l'appairage Bluetooth varie selon les appareils mobiles. Reportez-vous au manuel de votre appareil mobile pour obtenir des informations spécifiques.

Pour appairer votre EZi-DAB-BT via Bluetooth :

1. Appuyez sur le bouton .
2. Tournez et appuyez sur le bouton **Select** pour sélectionner « PARAMÈTRES » > « BLUETOOTH » > « APPAIRAGE » > « MUSIQUE BT ». L'icône Bluetooth du boîtier de commande sans fil clignotera jusqu'à ce que votre EZi-DAB-BT soit appairé avec votre téléphone ou jusqu'à l'extinction du mode d'appairage.

Important : Si le message « CODE GO APP » apparaît sur le boîtier de commande sans fil de votre EZi-DAB-BT, appuyez sur le bouton  et répétez les étapes décrites ci-dessus.

Remarque : Pour annuler l'appairage, appuyez sur le bouton, puis tournez et appuyez sur le bouton **Select** pour sélectionner « PARAMÈTRES » > « BLUETOOTH » > « ARRÊT APPRG ».

3. Sur votre appareil mobile, activez le Bluetooth et sélectionnez l'option permettant d'ajouter un nouveau périphérique Bluetooth. Sur certains périphériques mobiles, vous devrez peut-être sélectionner l'option de recherche ou d'analyse (reportez-vous au guide utilisateur de votre appareil mobile pour plus d'informations).
4. Sur votre appareil mobile, sélectionnez « EZi-DAB-BT » dans la liste des périphériques disponibles.
5. Lorsque le boîtier de commande sans fil de votre EZi-DAB-BT affiche un message vous demandant si vous souhaitez appairer votre appareil mobile avec votre EZi-DAB-BT, tournez et appuyez sur le bouton **Select** pour sélectionner « OUI ».

Remarque : une fois appairé avec votre EZi-DAB-BT, votre périphérique Bluetooth se reconnectera automatiquement à votre EZi-DAB-BT dès qu'il se trouvera à portée de celui-ci. Si vous utilisez l'application Pure Go, votre EZi-DAB-BT mémorisera un seul périphérique. Votre EZi-DAB-BT mémorisera plusieurs périphériques précédemment connectés si ces derniers ont été appairés avec votre EZi-DAB-BT via une connexion Bluetooth standard.

Utilisation de la fonction main-libres du téléphone

Après avoir appairé votre appareil mobile à EZi-DAB-BT à l'aide de la connexion Bluetooth, vous pouvez utiliser le microphone de EZi-DAB-BT et le système audio intégré à votre véhicule pour passer des appels en main-libres. Une fois que vous êtes connecté(e), vous pouvez également utiliser l'affichage du EZi-DAB-BT pour voir les informations relatives aux appels téléphoniques entrants, sortants et manqués.

Composition d'un numéro de téléphone de votre répertoire téléphonique

1. Appuyez sur le bouton .
2. Tournez et appuyez sur le bouton **Select** pour sélectionner RÉPERTOIRE.
3. Tournez et appuyez sur le bouton **Select** pour sélectionner CONTACTS.
4. Tournez le bouton **Select** pour faire défiler les contacts de votre répertoire téléphonique et appuyez sur le bouton **Select** pour composer le numéro voulu.

Lorsque vous avez terminé votre appel téléphonique, appuyez sur le bouton  pour raccrocher.

Répondre à un appel

Appuyez sur le bouton  pour répondre à un appel entrant.

Pour rejeter un appel entrant, appuyez sur le bouton .

Mettre fin à un appel

Lorsque vous avez terminé votre appel téléphonique, appuyez sur le bouton  pour raccrocher.

Consultation de l'historique de vos appels

1. Appuyez sur le bouton .
2. Tournez et appuyez sur le bouton **Select** pour sélectionner RÉPERTOIRE.
3. Tournez et appuyez sur le bouton **Select** pour sélectionner HISTORIQUE.
4. Tournez et appuyez sur le bouton **Select** pour sélectionner les appels SORTANTS, ENTRANTS ou MANQUÉS.

Diffusion de contenu audio enregistré sur votre téléphone ou votre tablette

Une fois connecté à votre périphérique Bluetooth*, vous pouvez utiliser le boîtier de commande sans fil de votre EZi-DAB-BT pour parcourir vos pistes et contrôler la lecture.

Navigation et sélection des pistes



1. Appuyez sur le bouton .
2. Tournez et appuyez sur le bouton **Select** pour sélectionner « MUSIQUE BT ».
3. Tournez et appuyez sur le bouton **Select** pour accéder à votre contenu musical.

Remarque : si vous voyez le message « LISTE NON DISPONIBLE », cette fonctionnalité n'est pas prise en charge par votre appareil mobile.

Remarque : si vous voyez un symbole « + » en parcourant votre contenu musical, cela indique que l'élément en question est un dossier ou un sous-dossier contenant des fichiers musicaux.

Contrôle de la lecture

Utilisez les commandes suivantes pour mettre en pause et contrôler le contenu audio diffusé à partir de l'appareil mobile connecté à votre EZi-DAB-BT :

-  Mettre en pause et redémarrer la lecture.
-  Appuyez pour retourner au début de la piste en cours d'écoute ou appuyez de nouveau dans un intervalle de trois secondes pour revenir à la piste précédente.
-  Passer à la piste suivante.

* La compatibilité avec le Bluetooth classique diffère en fonction du fabricant. Pour plus d'informations à propos de la compatibilité, rendez-vous sur www.alpine-europe.com.

Diffusion de contenu depuis un service de musique en streaming



Avec l'application Pure Go, vous pouvez écouter de la musique depuis des services de streaming* tels que Spotify, identifier des pistes en cours d'écoute sur une station de radio et obtenir les dernières mises à jour[†] logicielles pour votre EZi-DAB-BT. Pour télécharger l'application, recherchez Pure Go sur l'Apple App Store ou sur Google Play depuis votre téléphone ou votre tablette[‡]. Pour en savoir plus sur l'application Pure Go, rendez-vous sur le site www.pure.com/fr/apps/go.



FR

Utilisation de votre EZi-DAB-BT à l'aide de la fonctionnalité d'assistant personnel de votre appareil mobile

Vous pouvez utiliser la fonctionnalité d'assistant personnel sur votre appareil iOS ou Android à partir du boîtier de commande sans fil de votre EZi-DAB-BT.

Remarque : vous devrez installer l'application Pure Go pour utiliser la fonctionnalité d'assistant personnel (voir page 17 pour plus d'informations).

Pour utiliser la fonctionnalité d'assistant personnel de votre appareil mobile :

Appuyez sur le bouton  et maintenez-le enfoncé jusqu'à ce que la fonctionnalité d'assistant personnel de votre appareil mobile vous demande de poser une question. Vous pouvez annuler la fonctionnalité d'assistant personnel à tout moment en appuyant sur le bouton  ou sur le bouton . Pour plus d'informations sur l'utilisation de l'application Pure Go, reportez-vous à la rubrique d'aide de l'application.

* Un abonnement est requis pour certains services de streaming.

† Les mises à jour logicielles de votre EZi-DAB-BT ne sont pas disponibles via l'application Pure Go pour iOS. Pour en savoir plus sur les mises à jour logicielles, rendez-vous sur www.alpine-europe.com.

‡ L'application Pure Go nécessite un téléphone ou une tablette prenant en charge la technologie Bluetooth Low Energy (Bluetooth Smart). Pour plus d'informations, rendez-vous sur www.pure.com/fr/apps/go.

Paramètres

Paramètres de la radio numérique

Autotune (Syntonisation automatique)

Vous pouvez utiliser la fonction de syntonisation automatique (Autotune) pour rechercher automatiquement de nouvelles stations de radio numérique et supprimer celles qui sont inactives. Pour effectuer une syntonisation automatique de votre EZi-DAB-BT, appuyez sur le bouton **Select** du boîtier de commande sans fil et maintenez-le enfoncé.

Autrement, pour procéder à une syntonisation automatique à l'aide du menu de votre EZi-DAB-BT :

1. Appuyez sur le bouton .
2. Tournez et appuyez sur le bouton **Select** pour sélectionner « PARAMÈTRES » > « RADIO NUM. » > « AUTOTUNE ».
Le nombre de stations trouvées s'affiche pendant la syntonisation automatique.

Station alternative

Si vous perdez la réception du signal radio de la station de radio numérique que vous écoutiez, la fonction de suivi de service de votre EZi-DAB-BT tentera toujours de syntoniser automatiquement votre EZi-DAB-BT sur la même station de radio avec une meilleure réception (si disponible). Si la station de radio que vous écoutiez est introuvable, vous pouvez configurer votre EZi-DAB-BT pour qu'il se syntonise sur une station de radio choisie par le diffuseur avec du contenu similaire. Pour activer la fonctionnalité de station alternative :

1. Appuyez sur le bouton .
2. Tournez et appuyez sur le bouton **Select** pour sélectionner « PARAMÈTRES » > « RADIO NUM. » > « STATION ALT ».
3. Tournez et appuyez sur le bouton **Select** pour activer (« ON ») ou désactiver (« OFF ») la fonction de station alternative.

Annonces routières

Vous pouvez configurer votre EZi-DAB-BT pour qu'il se syntonise automatiquement sur un signal d'annonces routières. Lors de la diffusion de l'annonce de trafic routier, votre EZi-DAB-BT affichera le message « TRAFIC » jusqu'à ce que l'annonce routière soit terminée. Lorsque l'annonce routière est terminée, votre EZi-DAB-BT se syntonise automatiquement sur la dernière station de radio numérique que vous écoutiez.

Activation et désactivation des annonces routières

1. Appuyez sur le bouton .
2. Tournez et appuyez sur le bouton **Select** pour sélectionner « PARAMÈTRES » > « RADIO NUM. » > « MSG TRAFIC ».
3. Tournez et appuyez sur le bouton **Select** pour activer (« ON ») ou désactiver (« OFF ») les annonces routières.

Annulation d'une annonce routière active

Pour annuler une annonce routière active, appuyez sur le bouton . Votre EZi-DAB-BT reviendra à la station de radio que vous écoutiez.

Paramètres Bluetooth

Appairage

Pour plus d'informations sur l'appairage d'un périphérique mobile avec votre EZi-DAB-BT, reportez-vous à la section 'Appairage de votre EZi-DAB-BT avec un téléphone ou une tablette' à la page 16 .

Fonction « Oublier »

Remarque : si vous avez oublié votre EZi-DAB-BT sur votre appareil mobile, vous devrez utiliser la fonction « OUBLIER » de votre EZi-DAB-BT pour supprimer le périphérique mobile avant de pouvoir le reconnecter à votre EZi-DAB-BT.

Pour faire en sorte que votre EZi-DAB-BT oublie un périphérique mobile ou tous les périphériques mobiles précédemment appairés avec votre EZi-DAB-BT via Bluetooth :

1. Appuyez sur le bouton .
2. Tournez et appuyez sur le bouton **Select** pour sélectionner « PARAMÈTRES » > « BLUETOOTH » > « OUBLIER ».
3. Tournez et appuyez sur le bouton **Select** pour sélectionner le périphérique mobile que votre EZi-DAB-BT doit oublier.
Pour oublier tous les périphériques mobiles, tournez et appuyez sur le bouton **Select** pour sélectionner « TOUT ».

Remarque : si vous souhaitez reconnecter un appareil mobile oublié, vous devrez passer par le menu des paramètres Bluetooth de votre appareil mobile pour supprimer votre EZi-DAB-BT de la liste des périphériques appairés avant de pouvoir reconnecter votre appareil mobile à votre EZi-DAB-BT.

Veille automatique

Par défaut, le récepteur se met automatiquement en veille au bout de quatre heures pour économiser la batterie de votre véhicule. Pour modifier les paramètres de veille automatique :

1. Appuyez sur le bouton .
2. Tournez et appuyez sur le bouton **Select** pour sélectionner « PARAMÈTRES » > « VEILLE AUTO ».
3. Tournez et appuyez sur le bouton **Select** pour sélectionner un délai de mise en veille compris entre 2 et 8 heures.

Mises à jour logicielles

Des mises à jour logicielles peuvent être mises à disposition ultérieurement afin d'enrichir votre EZI-DAB-BT de nouvelles fonctions et fonctionnalités. L'application Pure Go affichera un message dès qu'une mise à jour logicielle sera disponible et vous expliquera comment installer la dernière version du logiciel sur votre EZI-DAB-BT. Pour en savoir plus sur la procédure de mise à jour logicielle de votre EZI-DAB-BT, rendez-vous sur www.alpine-europe.com.

Commutation entre la connexion auxiliaire et la transmission FM

Pour changer le mode de connexion de votre EZI-DAB-BT à votre système audio existant :

1. Appuyez sur le bouton .
2. Tournez et appuyez sur le bouton **Select** pour sélectionner « PARAMÈTRES » > « SORT AUDIO ».
3. Tournez et appuyez sur le bouton **Select** pour sélectionner l'une des options suivantes :

ÉMETTEUR FM : sélectionnez cette option si vous souhaitez que votre EZI-DAB-BT se connecte à votre système audio existant à l'aide de l'émetteur FM. Tournez et appuyez sur le bouton **Select** une nouvelle fois pour sélectionner la fréquence FM que votre EZI-DAB-BT doit utiliser pour communiquer avec votre système audio.

Remarque : il est possible que vous souhaitiez modifier la fréquence de l'émetteur FM si vous estimez que celui-ci interfère avec ou utilise la même fréquence qu'une station de radio diffusée.

SORT LIGNE : sélectionnez cette option si vous souhaitez que votre EZI-DAB-BT se connecte à votre système audio existant à l'aide d'une connexion via l'entrée auxiliaire. Tournez et appuyez sur le bouton **Select** une nouvelle fois pour sélectionner un niveau de « GAIN » entre « NORMAL » (par défaut) et « FAIBLE ». Sélectionnez « FAIBLE » si le son semble déformé. Si vous rencontrez toujours des difficultés, essayez d'utiliser l'option « ÉMETTEUR FM ».

Remarque : pour des performances optimales, nous vous recommandons de sélectionner l'option « SORT LIGNE ».

Affichage

Langue

Vous pouvez modifier la langue utilisée par votre EZi-DAB-BT pour afficher les menus et les options :

1. Appuyez sur le bouton .
2. Tournez et appuyez sur le bouton **Select** pour sélectionner « PARAMÈTRES » > « AFFICHAGE » > « LANGUE ».
3. Tournez et appuyez sur le bouton **Select** pour sélectionner « ENGLISH », « NORSK/DANSK », « FRANÇAIS », « ITALIANO », « DEUTSCH » ou « NEDERLANDS » .

Informations

Lorsque vous écoutez la radio numérique, votre EZi-DAB-BT affiche habituellement le nom de la station de radio que vous écoutez sur le boîtier de commande sans fil. Vous pouvez également afficher la qualité de la radio numérique et la force du signal afin de vous aider à positionner l'antenne lors de l'installation.

1. Appuyez sur le bouton .
2. Tournez et appuyez sur le bouton **Select** pour sélectionner « PARAMÈTRES » > « AFFICHAGE » > « INFOS ».
3. Tournez et appuyez sur le bouton **Select** pour sélectionner une option d'affichage. Sélectionnez « STATION » pour afficher le nom de la station de radio. Sélectionnez « QUALITÉ » pour afficher la qualité de la radio numérique et la force du signal.

À propos

Pour afficher la version logicielle utilisée par le récepteur et le boîtier de commande de votre EZi-DAB-BT :

1. Appuyez sur le bouton .
2. Tournez et appuyez sur le bouton **Select** pour sélectionner « PARAMÈTRES » > « À PROPOS ».
3. Tournez le bouton **Select** jusqu'à ce que « RÉCEPTEUR » ou « BOÎTIER CMD » s'affiche sur la ligne inférieure de l'écran. La version logicielle correspondante s'affiche sur la ligne supérieure de l'écran.

Réinitialisation de votre EZi-DAB-BT aux paramètres d'usine

Réinitialiser votre EZi-DAB-BT vous permet d'en effacer toutes les présélections enregistrées et la liste des stations mémorisées, et de rétablir toutes les options à leur choix par défaut.

1. Appuyez sur le bouton .
2. Tournez et appuyez sur le bouton **Select** pour sélectionner « PARAMÈTRES » > « RÉINIT ».

Attendez que votre EZi-DAB-BT procède à sa réinitialisation.

Remarque : si vous ne pouvez pas accéder au menu « RÉINIT », vous pouvez réinitialiser votre EZi-DAB-BT à l'aide du bouton **Reset** du récepteur de votre EZi-DAB-BT. Reportez-vous à la section « Dépannage » de ce manuel d'utilisation.

Annexe

Dépannage

Je ne peux pas réinitialiser mon EZi-DAB-BT aux paramètres d'usine à partir de mon boîtier de commande sans fil

Si vous ne pouvez pas accéder au menu « RÉINIT » sur votre boîtier de commande sans fil, vous pouvez réinitialiser votre EZi-DAB-BT à l'aide du bouton **Reset** du récepteur de votre EZi-DAB-BT.

Remarque : vous devrez utiliser un trombone ou un stylo pour réinitialiser votre EZi-DAB-BT aux paramètres d'usine.



Pour réinitialiser votre EZi-DAB-BT aux paramètres d'usine :

1. Retirez et insérez de nouveau l'adaptateur d'alimentation de votre EZi-DAB-BT dans la prise pour accessoires 12 V.
2. Dans un intervalle de 5 secondes, lorsque la DEL d'état du récepteur de votre EZi-DAB-BT est allumée de façon continue, appuyez sur le bouton **Reset** à l'aide d'un trombone ou d'un stylo.

La DEL d'état clignotera rapidement à trois reprises pour indiquer que la réinitialisation aux paramètres d'usine a démarré.

La DEL d'état du récepteur clignote rapidement







Si la DEL d'état du récepteur clignote rapidement, cela signifie que le boîtier de commande sans fil a perdu la connexion avec le récepteur. Pour résoudre ce problème, vous devrez réappairer manuellement le récepteur et le boîtier de commande.

1. Retirez et insérez de nouveau l'adaptateur d'alimentation de votre EZi-DAB-BT dans la prise pour accessoires 12 V et attendez 5 secondes jusqu'à l'extinction de la DEL d'état du récepteur.
2. Appuyez sur le bouton **Reset** du récepteur à l'aide d'un trombone ou d'un stylo. La DEL d'état du récepteur commencera à clignoter lentement.
3. Appuyez simultanément sur les boutons ,  et  du boîtier de commande sans fil et maintenez-les enfoncés pendant 10 secondes.

L'icône Bluetooth du boîtier de commande clignotera lors de la tentative d'établissement de la connexion entre le récepteur et le boîtier de commande.

Si la connexion entre le récepteur et le boîtier de commande échoue encore, vous devrez alors réinitialiser votre récepteur aux paramètres d'usine (reportez-vous aux instructions de réinitialisation à la page précédente) et répéter l'étape 3.

Le boîtier de commande sans fil ne répond pas

1. Vérifiez que les piles du boîtier de commande sans fil ne sont pas déchargées. Si c'est le cas, l'écran ne s'allume pas lorsque vous appuyez sur le bouton .
2. Vérifiez que le récepteur est alimenté. Pour cela, déconnectez l'alimentation du récepteur puis reconnectez-la. La DEL d'état devrait rester allumée pendant 5 secondes pour confirmer la présence d'alimentation électrique.
3. Si les piles et l'alimentation ne posent pas problème, vérifiez que le boîtier de commande sans fil et le récepteur sont appairés correctement. Appuyez simultanément sur les boutons ,  et  du boîtier de commande sans fil et maintenez-les enfoncés. Si le boîtier de commande sans fil et le récepteur sont appairés correctement, la DEL d'état du récepteur devrait rester allumée sans interruption et s'éteindre dès que vous relâchez les boutons. Si la DEL d'état ne s'allume pas lorsque vous appuyez sur les boutons ,  et  et que vous les maintenez enfoncés, vous devrez réappairer le boîtier de commande et le récepteur. Pour consulter les instructions de réappairage, reportez-vous à la section « La DEL d'état du récepteur clignote rapidement » ci-dessus.

Le son diffusé par mon EZi-DAB-BT semble déformé lorsque je connecte mon EZi-DAB-BT à mon système audio existant à l'aide de la connexion auxiliaire

Si le son diffusé par votre EZi-DAB-BT semble déformé lorsque vous avez connecté votre EZi-DAB-BT à votre système audio via la connexion auxiliaire, essayez de régler la valeur de « GAIN » sur « FAIBLE ». Si cela ne résout toujours pas le problème, essayez de passer par l'option « ÉMETTEUR FM » à la place (voir page 22 pour plus d'informations).

Mon EZi-DAB-BT s'est éteint

Reportez-vous à la section 'Veille automatique' à la page 22.

Je ne parviens pas à connecter mon EZi-DAB-BT à mon périphérique Bluetooth

Vérifiez que votre appareil est compatible avec la fonctionnalité Bluetooth et que celle-ci est activée.

Vérifiez qu'aucun autre périphérique Bluetooth n'est connecté à votre EZi-DAB-BT.

Dans le cas peu probable où vous ne parvenez toujours pas à connecter et appairer votre appareil manuellement, vous pouvez effacer le fichier journal des périphériques précédemment connectés en appuyant sur le bouton **Reset** du récepteur après la mise en marche de votre EZi-DAB-BT (DEL d'état éteinte).

Le signal DAB se coupe

Vérifiez que rien n'obstrue le signal (voir page 5 pour plus d'informations).

Utilisez uniquement l'adaptateur d'alimentation fourni.

Vérifiez qu'aucun autre appareil électrique n'est utilisé dans votre véhicule : ceci peut en effet causer des interférences avec les signaux DAB.

Assurez-vous que la queue de mise à la terre magnétique détachable est correctement installée.

Il n'y a pas de son ou le son est trop faible

Dans les paramètres Bluetooth de votre appareil mobile, vérifiez que votre appareil est connecté à votre EZi-DAB-BT.

Vérifiez que votre EZi-DAB-BT n'est pas en mode d'appairage.

Si vous utilisez la connexion auxiliaire, vérifiez que les fiches sont bien insérées dans les prises.

Vérifiez le volume de votre appareil mobile ou vérifiez sur l'écran le contenu en cours de lecture.

Comment forcer l'arrêt de mon EZi-DAB-BT ?

Pour forcer l'arrêt de votre EZi-DAB-BT, appuyez sur le bouton d'alimentation du récepteur à l'aide d'un trombone ou d'un stylo pendant 10 secondes ou coupez l'alimentation.

Mon EZi-DAB-BT s'est bloqué ou s'est figé

Dans le cas peu probable d'un blocage logiciel, appuyez sur le bouton d'alimentation et maintenez-le enfoncé pendant 10 secondes pour forcer l'arrêt de votre EZi-DAB-BT. N'oubliez pas que vous devez vous assurer que votre EZi-DAB-BT est branché via l'adaptateur.

Combien de temps les piles AAA du boîtier de commande de mon EZi-DAB-BT sont-elles censées durer avant de devoir être remplacées ?

Les piles AAA fournies avec votre EZi-DAB-BT devraient durer environ 12 mois dans des conditions d'utilisation normales. Le boîtier de commande de votre EZi-DAB-BT affiche un message lorsque ses piles sont déchargées. Pour savoir comment insérer de nouvelles piles, reportez-vous à l'illustration à la page 11.

Je ne parviens pas à recevoir la station DAB

Si vous utilisez l'émetteur FM, assurez-vous que vous avez syntonisé l'autoradio de votre véhicule sur la fréquence FM utilisée par votre EZi-DAB-BT pour communiquer (voir page 22).

Si vous avez connecté votre EZi-DAB-BT à l'entrée ligne ou la prise d'entrée auxiliaire de l'autoradio de votre véhicule, assurez-vous d'avoir sélectionné la bonne source d'entrée sur votre autoradio (reportez-vous aux instructions du fabricant).

Le niveau sonore s'abaissera graduellement jusqu'à disparaître si le signal DAB est très faible et commence à produire des bruits « parasites ».

La DEL d'état du récepteur reste allumée

Si la DEL d'état du récepteur reste allumée, cela signifie que votre EZi-DAB-BT est en attente d'une mise à jour logicielle via la connexion USB. Si cela n'est pas intentionnel, vous pouvez quitter le mode de mise à jour USB en coupant l'alimentation ou en maintenant le bouton d'alimentation enfoncé pendant 10 secondes.



Mon boîtier de commande sans fil affiche le message « Connexion récepteur »

Vérifiez que l'alimentation de l'unité du récepteur est correctement insérée dans la prise d'alimentation de votre véhicule.

Vérifiez que votre système n'est pas en mode de mise à niveau USB.

Redémarrez votre récepteur en retirant puis en insérant de nouveau l'adaptateur d'alimentation USB.

Caractéristiques techniques

Radio	Numérique (DAB / DAB+)
Gammes de fréquences	174 – 240 MHz en bande III
Gamme de fréquences FM	87,6 – 107,9 MHz
Affichage	Écran LCD rétroéclairé avec affichage de texte sur deux lignes et icônes personnalisées
Alimentation électrique du récepteur	12 V CC 
Alimentation du boîtier de commande sans fil	2 piles AAA
Bluetooth	HFP (Profil mains-libres), A2DP (Profil de distribution audio avancé), AVRCP (Profil de télécommande multimédia), OPP (Profil d'envoi de fichiers), PBAP (Profil d'accès au répertoire téléphonique)
Plage de températures	Température de fonctionnement : - 20 °C à + 65 °C Température de stockage : - 40 °C à + 85 °C
Homologations	 Conforme à la directive 1999/5/CE (R&TTE) ou 2014/53/UE (RED) à partir du 12 juin 2017. Conforme au règlement n° 10 de la CEE-ONU (E). EN 62479 : 2010. ALPINE déclare par la présente que cet appareil LPD bande II est conforme aux exigences essentielles et autres dispositions de la directive 1999/5/CE. La déclaration de conformité est consultable sur : www.alpine-europe.com .



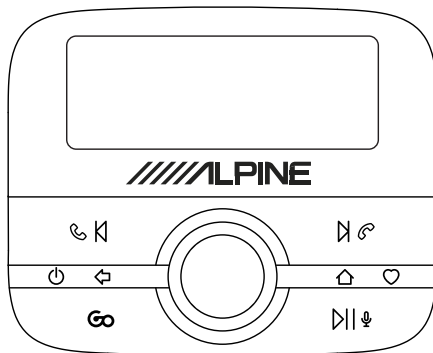

EZi-DAB-BT

Grazie per avere scelto EZi-DAB-BT. Il presente manuale illustra come accendere e attivare in breve tempo EZi-DAB-BT e come sfruttarne al meglio le caratteristiche. Miglioriamo continuamente i nostri prodotti, aggiungendovi sempre nuove funzioni. Per sfruttare tutti gli aggiornamenti successivi alla consegna del prodotto, visitare www.alpine-europe.com, dove è possibile verificare la disponibilità degli ultimi aggiornamenti del prodotto e scaricare la versione più recente della presente guida per l'utente in formato PDF.



Istruzioni di sicurezza

Simboli utilizzati su questo prodotto

Simbolo	Descrizione
	Questo simbolo di AVVERTENZA viene impiegato in tutto il manuale per indicare un rischio potenzialmente grave per la sicurezza della propria persona. Al fine di evitare possibili lesioni o il decesso, attenersi alle avvertenze di sicurezza che accompagnano tale simbolo.
	Questo simbolo viene utilizzato sul prodotto per attirare l'attenzione dell'utente e avvisarlo di leggere le istruzioni prima dell'uso.
	Questo simbolo indica 12V DC.
1A	Questo simbolo indica una presa USB di 1 Amp al massimo.
	Questo simbolo indica se il prodotto è acceso o in standby.

Nota: per informazioni su tutti gli altri simboli utilizzati sul prodotto, si veda pagina 12.

1. Leggere e conservare le presenti istruzioni.
2. Rispettare le avvertenze riportate.
3. Seguire le istruzioni per l'uso.
4. La mancata installazione o utilizzo del prodotto in conformità con le presenti istruzioni può compromettere la sicurezza del prodotto e invalidare la garanzia.
5.  Utilizzare solo gli alimentatori indicati nel manuale di utilizzo/istruzioni di utilizzo.
6. Montare il controller wireless, il ricevitore o l'antenna in modo che non interferiscano con il funzionamento sicuro del veicolo, con l'apertura degli airbag o con altri dispositivi di sicurezza.
7. Evitare di far passare i cavi vicino al volante.
8. Collegare esclusivamente all'alimentazione a 12V del veicolo utilizzando l'adattatore in dotazione.
9. Non utilizzare il prodotto in modo tale da provocare una guida distratta o un controllo scorretto del veicolo.
10. Non immergere in acqua.
11. Pulire solo con un panno asciutto.
12. Non posizionare sopra o vicino a fonti di calore, per esempio le bocchette di riscaldamento.
13. Questo prodotto deve essere utilizzato solo con i tipi di batteria e l'adattatore da 12V in dotazione.
14. **AVVERTENZA:** le batterie all'interno del controller wireless non devono essere esposte a temperature eccessivamente elevate, come raggi solari, fuoco o simili.
15. Assicurarsi che le batterie siano montate con la polarità corretta.
16. Assicurarsi che la batteria sia smaltita nel rispetto dell'ambiente.
17. Non coprire nessuna delle aperture di ventilazione del veicolo in quanto ciò potrebbe compromettere la ventilazione del veicolo.
18. Non esporre il prodotto a fiamme vive, per esempio un accendino.
19. Questo prodotto è destinato all'uso in condizioni climatiche temperate.
20. Assicurarsi di isolare l'alimentazione prima di effettuare qualsiasi collegamento alla parte posteriore della centralina del veicolo. Accendere il prodotto solo quando i collegamenti sono sicuri. Consultare il manuale del veicolo per maggiori informazioni.



Se il prodotto viene utilizzato diversamente da quanto specificato nelle istruzioni, la protezione del prodotto potrebbe risultarne compromessa.

Non utilizzare il prodotto nel caso si riscontrino danni.

La riparazione del prodotto può essere eseguita solo da personale competente e autorizzato.

Tenere le batterie nuove o usate lontane dalla portata dei bambini. Se il vano batteria non si chiude correttamente, interrompere l'utilizzo del prodotto e tenere lontano dalla portata dei bambini. Se si ritiene che le batterie possano essere state ingerite o inserite all'interno di una qualsiasi parte del corpo, consultare immediatamente un medico.

Sommario

4 Introduzione

5 Installazione di EZi-DAB-BT nel veicolo

5 Istruzioni di sicurezza importanti

6 Considerazioni prima dell'installazione di EZi-DAB-BT

8 Installazione del ricevitore

9 Panoramica percorso cavi

10 Collegamento del ricevitore all'alimentazione

11 Installazione del controller wireless

12 Panoramica

12 Comandi

13 Display

13 Accensione e spegnimento

14 Prima attivazione di EZi-DAB-BT

15 Ascolto della radio digitale

16 Accoppiamento di EZi-DAB-BT con un cellulare o un tablet

17 Utilizzo della funzione telefonica vivavoce

18 Streaming di file audio memorizzati sul cellulare o sul tablet

19 Streaming da un servizio di streaming musicale

19 Utilizzo di EZi-DAB-BT con la funzione assistente personale del cellulare

20 Impostazioni

20 Impostazioni radio digitale

21 Impostazioni Bluetooth

22 Auto standby

22 Aggiornamenti software

22 Passaggio dalla connessione ausiliaria alla trasmissione FM

23 Display

23 Info

24 Ripristino delle impostazioni predefinite di EZi-DAB-BT

24 Appendice

24 Risoluzione dei problemi

28 Caratteristiche tecniche

Introduzione

Contenuto della confezione

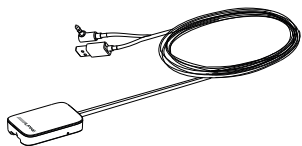

Ricevitore

Da montare sul parabrezza.



Filo di terra magnetico

Si attacca al ricevitore (si veda pagina 7).



Antenna a pellicola DAB

Si attacca al ricevitore.

Nota: l'antenna a pellicola DAB è delicata, prestare molta attenzione a non piegarla.

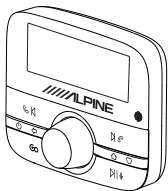

Controller wireless

Il controller wireless si connette al ricevitore tramite Bluetooth e serve a comandare tutte le funzioni di EZi-DAB-BT.

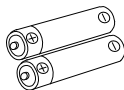

Batterie

Due batterie AAA.

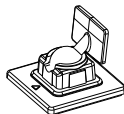

Staffa per controller wireless

Staffa per il posizionamento del controller wireless sul cruscotto. Include una basetta adesiva.

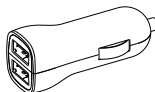

Adattatore di alimentazione EZi-DAB-BT

Adattatore per accessori a 12V con due prese USB.



Clip autoadesive

Servono per fissare i cavi.



Panno

Serve per pulire le superfici prima di fissare qualsiasi componente di EZi-DAB-BT.

Installazione di EZi-DAB-BT nel veicolo

Istruzioni di sicurezza importanti

Per la propria sicurezza, far passare i cavi in modo da non interferire con il funzionamento del veicolo o posizionarli in modo da non interferire con l'apertura degli airbag o con altri dispositivi di sicurezza, per esempio le cinture di sicurezza. Non installare componenti di EZi-DAB-BT in una posizione che possa ostruire la vista del conducente o in una posizione che possa causare interferenze con la carrozzeria o altri componenti.

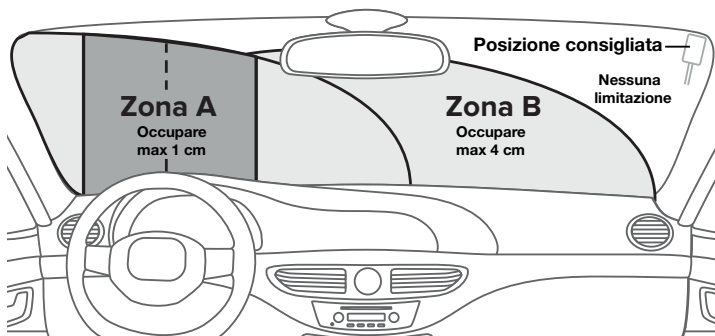

Panoramica posizionamento ricevitore

Il ricevitore è progettato per essere installato su un vetro per mezzo delle basette autoadesive in dotazione.

Assicurarsi di installare il ricevitore in una posizione sicura senza ostruire l'area principale di visione. Il parabrezza può essere diviso in zone distinte per stabilire dove il ricevitore può essere collocato in modo sicuro:

La zona A è una zona verticale larga 290 mm, centrata sul volante e contenuta all'interno della superficie del parabrezza su cui si muovono i tergicristalli (larga 350 mm nei veicoli superiori a 3,5 tonnellate).

La zona B è il resto della superficie del parabrezza su cui si muovono i tergicristalli, che non deve essere occupata per più di 4 cm.

Le informazioni precedenti sono solo indicative, per le informazioni complete si consiglia di consultare le pertinenti indicazioni del ministero dei trasporti del proprio paese.

Considerazioni prima dell'installazione di EZi-DAB-BT

Requisiti minimi del veicolo

- Sistema audio installato con ingresso ausiliario (3,5 mm) o ricevitore FM.
- Sistema di alimentazione standard da 12 V con messa a terra negativa - non adatto per sistemi a 24 V.

Verifica della disponibilità di aggiornamenti software per EZi-DAB-BT

Visitare www.alpine-europe.com per vedere se sono disponibili aggiornamenti software per EZi-DAB-BT.

Prima di fissare il ricevitore e il controller wireless testare le posizioni prescelte

- Controllare la lunghezza del cavo in modo da essere sicuri che i connettori possano raggiungere le prese di alimentazione e le uscite audio
- Sistemare temporaneamente il ricevitore e il controller wireless nelle loro posizioni prescelte e verificare che EZi-DAB-BT funzioni come previsto. Verificare la qualità e la forza del segnale radio digitale (si veda 'Info' a pagina 23 per maggiori informazioni).

Posizionamento ricevitore

- Assicurarsi di poter accedere facilmente al tasto "Reset" sul ricevitore prima del montaggio.
- Per ottenere le migliori prestazioni si consiglia di posizionare il ricevitore lontano da elementi riscaldati e non su pannelli in vetro che contengono filtri UV metallici.

Posizionamento del controller wireless

Considerare la facilità di utilizzo, la visibilità dal sedile di guida e i possibili punti di montaggio/staffe.

Connessione al sistema audio esistente

Ci sono due opzioni per installare EZi-DAB-BT. È possibile collegare EZi-DAB-BT alla connessione ausiliaria (AUX) del sistema audio esistente oppure trasmettere al sistema audio in modalità wireless utilizzando una frequenza FM disponibile.

- Se si desidera utilizzare un cavo ausiliario (consigliato per avere le massime prestazioni), controllare gli ingressi ausiliari del sistema audio esistente (in alcuni sistemi audio potrebbero trovarsi sul retro). Per ulteriori informazioni, consultare il manuale del proprio sistema audio.
- Se si desidera utilizzare una frequenza FM disponibile, selezionare questa opzione durante l'installazione iniziale di EZi-DAB-BT (si veda pag. 14 per maggiori informazioni).

Nota: per soddisfare i requisiti normativi, se l'audio non è trasmesso per un periodo superiore a un minuto, la funzione di trasmettitore FM dell'unità EZi-DAB-BT viene disattivata. Ciò include la trasmissione di radio DAB o di audio in streaming dal cellulare o dal tablet. Se la trasmissione FM è disattivata, è necessario sintonizzarsi nuovamente su una stazione DAB attiva oppure sull'audio in streaming dal cellulare o dal tablet.

Panoramica ricevitore

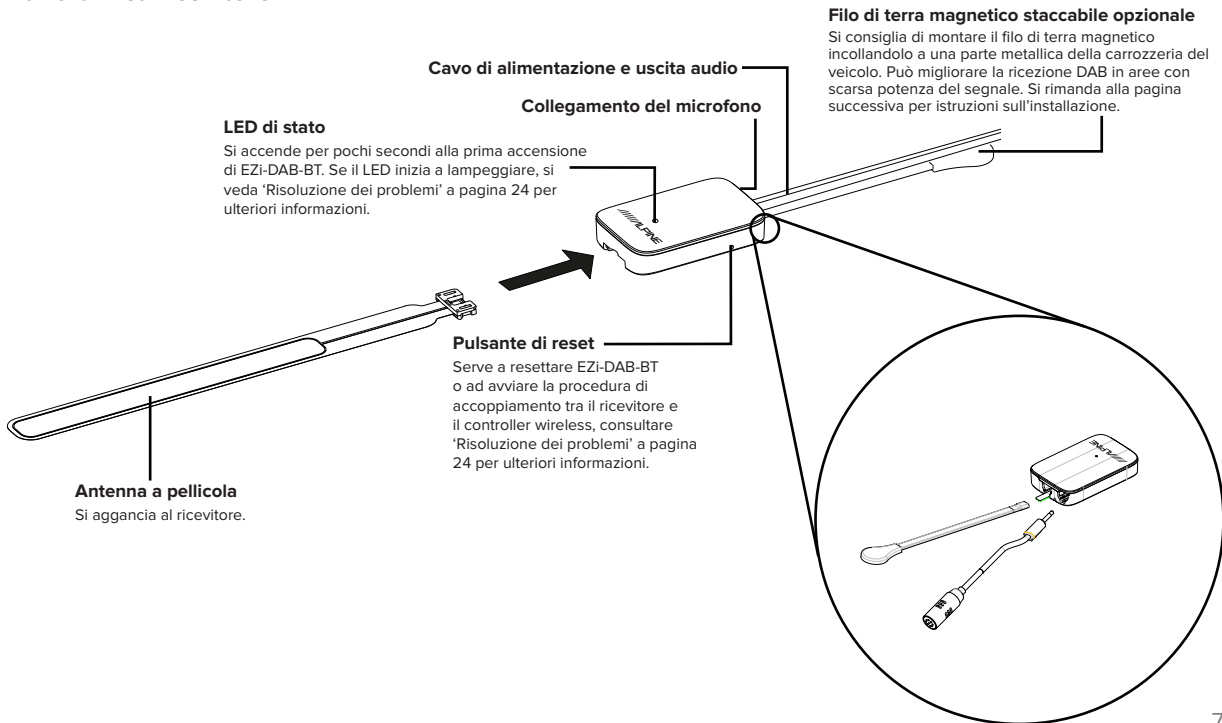

Installazione del ricevitore

Si consiglia di installare il ricevitore di EZi-DAB-BT sul parabrezza del veicolo, come descritto qui di seguito (si veda pagina 5 per ulteriori informazioni).

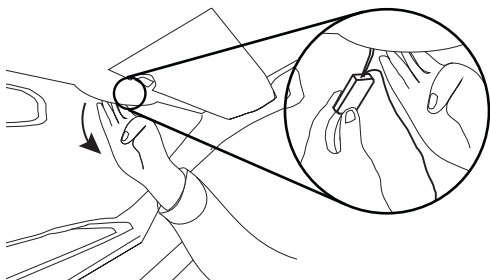

1. Se è stato montato il filo di terra magnetico, tirare delicatamente verso il basso la parte anteriore del rivestimento del tettuccio, in modo che vi sia spazio sufficiente per inserire il filo di terra magnetico staccabile nell'interstizio.

Nota: verificare che il magnete all'estremità del filo di terra magnetico faccia contatto con il tettuccio sopra il rivestimento del cielo del veicolo o con la superficie metallica della carrozzeria.

2. Utilizzare il panno in dotazione per pulire bene l'area del parabrezza nella quale si desidera installare il ricevitore e l'antenna a pellicola e attendere che la superficie si asciughi. **Importante:** assicurarsi che la superficie sia completamente pulita e asciutta prima dell'incollaggio.

Nota: il ricevitore e l'antenna devono essere installati ad almeno 40 mm dalla carrozzeria del veicolo.

3. Rimuovere la protezione dal ricevitore (A) e attaccarlo al parabrezza.

Nota: assicurarsi di installare EZi-DAB-BT in una posizione sicura in cui l'area principale di visione non sia ostruita (si veda pagina 5).

4. staccare delicatamente la protezione dell'antenna a pellicola (B) e fissarla al parabrezza, avendo cura di non piegarla. Applicare una leggera pressione fino a quando l'antenna rimanga saldamente in posizione.

Nota: fare attenzione a non staccare l'antenna a pellicola dal ricevitore durante il fissaggio al parabrezza.

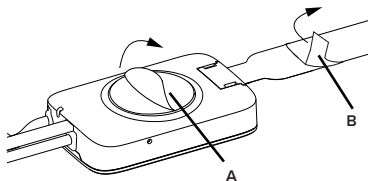

Panoramica percorso cavi

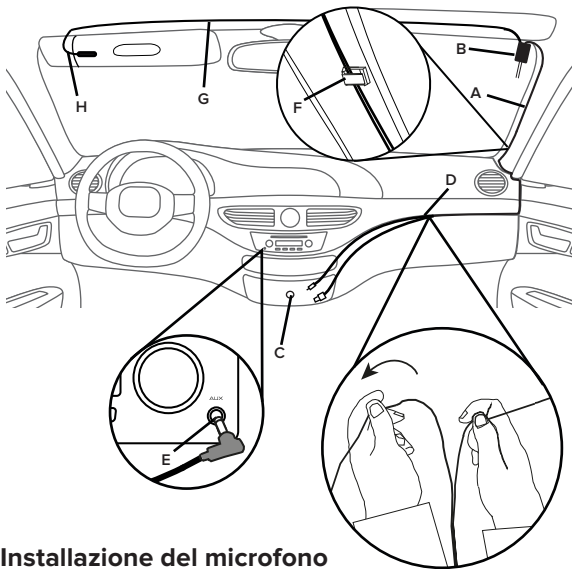

Installazione del cavo principale

1. Identificare la posizione della presa di corrente e dell'ingresso audio ausiliario del veicolo (se necessario).
2. Srotolare il cavo (A) dal ricevitore (B) e collocarlo nella posizione prescelta. Controllare che vi sia una lunghezza sufficiente affinché il cavo arrivi alla presa a 12V e alla connessione ausiliaria.



AVVERTENZA: fare passare il cavo principale in modo che non interferisca con il funzionamento del veicolo, o posizionarlo in modo che non interferisca con l'apertura degli airbag o con altri dispositivi di sicurezza. Si veda pagina 5 per ulteriori informazioni.

3. Far passare il cavo in modo che sia vicino alla presa accessori a 12V (C). Cercare di fissare il cavo inserendolo dietro il rivestimento sul lato del parabrezza.
4. Se si collega EZi-DAB-BT al proprio sistema audio mediante la connessione ausiliaria, separare il cavo ausiliario (D) dal cavo di alimentazione USB tirando delicatamente i cavi alla lunghezza desiderata e collegarli alla connessione ausiliaria (E) del sistema audio. Se si utilizza la trasmissione FM, avvolgere il cavo di collegamento ausiliario e riportarlo in una posizione sicura.
5. Fissare i cavi mediante le clip autoadesive (F) (se necessario). Assicurarsi che tutte le superfici siano completamente pulite e asciutte prima dell'incollaggio.

Installazione del microfono

1. Collegare il microfono al ricevitore e fare correre il cavo (G) lungo la parte superiore del parabrezza, accanto alla posizione del conducente.
2. Adattare il microfono (H) vicino alla posizione del conducente utilizzando le basette o la clip del microfono in dotazione.
Nota: per risultati ottimali, collocare il microfono il più vicino possibile alla posizione del conducente.
3. Assicurare il cavo del microfono utilizzando la clip autoadesiva.

Collegamento del ricevitore all'alimentazione

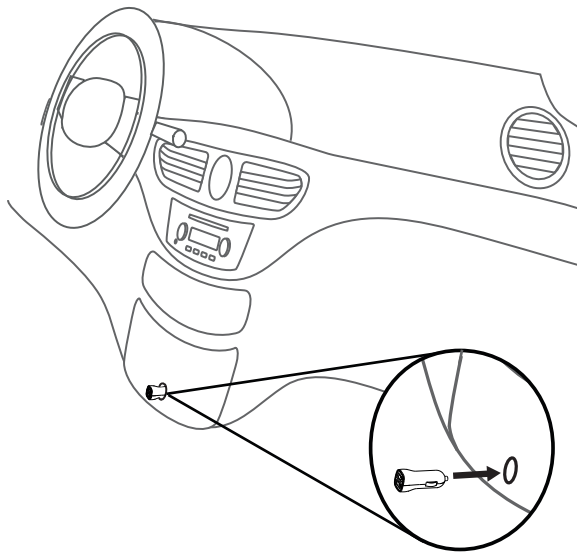

Collegare l'adattatore EZi-DAB-BT alla presa accessori a 12V e quindi collegare il cavo di alimentazione USB del ricevitore in una delle porte USB dell'adattatore.

Nota: La presa accendisigari ed elettrica può variare a seconda della casa automobilistica e del modello. Assicurarsi che l'adattatore per presa elettrica sia completamente inserito e in posizione corretta.

Nota: altri dispositivi elettronici possono interferire con le prestazioni del DAB di EZi-DAB-BT; per un risultato ottimale, utilizzare solo l'adattatore EZi-DAB-BT in dotazione per alimentare il ricevitore.

Installazione del controller wireless

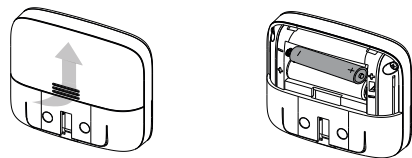

1. Fare scorrere indietro il coperchio posteriore dal controller wireless e inserire le batterie in dotazione con la polarità corretta.



AVVERTENZA: si veda 'Istruzioni di sicurezza' a pagina 2 per maggiori informazioni sull'inserimento e l'uso delle batterie.

2. Scegliere un'area sul cruscotto (A) dove si desidera installare il controller wireless e pulire con il panno in dotazione. Assicurarsi che la superficie sia completamente pulita e asciutta prima dell'incollaggio.



AVVERTENZA: si veda pagina 6 per le istruzioni di posizionamento.

3. Collegare la staffa (B) al cruscotto.
4. Fare scorrere il controller wireless (C) lungo la staffa finché non lo si sente scattare in posizione.

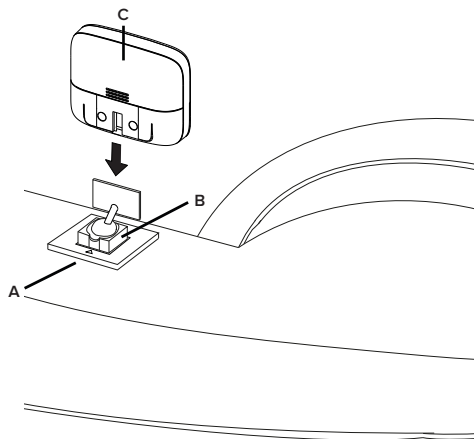

Panoramica

Comandi

Tasto Rispondi a chiamata, Avanti, Riselezione

Telefono: premere per rispondere a una chiamata in ingresso. Premere e tenere premuto per riselezionare l'ultimo numero,

Streaming Bluetooth: Premere una volta per andare all'inizio della traccia corrente, due volte per andare all'inizio della traccia precedente.

Radio digitale: premere per selezionare la stazione preselezionata precedente.

Tasto Accensione/Indietro

Tenere premuto per mettere o togliere lo standby dal controller wireless e dal ricevitore.

Premere per tornare indietro di un livello nei menu o elenchi.

Tasto Vai

Premere per lo streaming audio dal servizio di streaming musicale.

Nota: se è stato configurato più di un servizio di streaming, premere per passare da un servizio di streaming all'altro.

Se si ascolta una stazione radio, tenere premuto per identificare la traccia attualmente in riproduzione e aggiungerla al servizio di streaming supportato*.

Nota: prima di poter utilizzare il tasto Vai, è necessario scaricare l'app associata ad EZI-DAB-BT sul proprio dispositivo mobile (si veda pagina 19 per maggiori informazioni).

* Richiede un servizio di streaming supportato dall'applicazione Pure Go (si veda pagina 19 per ulteriori informazioni).

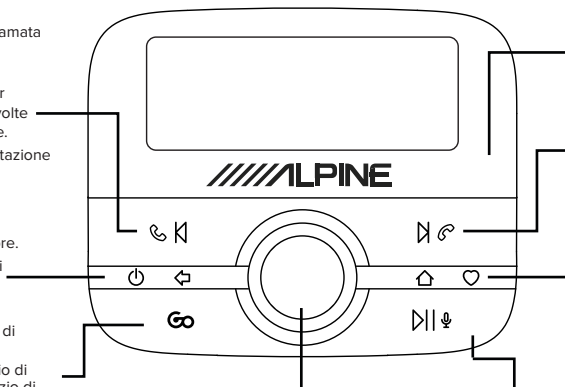

Sensore di luce

Esegue la regolazione automatica della luminosità del display

Tasto Rifiuta/Termina chiamata, Traccia/Preselezione precedente

Telefono: premere per rifiutare una chiamata in ingresso.

Streaming Bluetooth: premere per passare alla traccia successiva.

Radio digitale: premere per selezionare la stazione preselezionata successiva.

Tasto Home/Preferiti

Premere per tornare al menu principale.

Radio digitale: tenere premuto per aprire il menu Preferiti.

Manopola Select

Ruotare per scorrere le stazioni, le tracce e le voci del menu. Premere per selezionare.

Radio digitale: tenere premuto per ricercare nuove stazioni ed eliminare le stazioni non attive dal menu.



Tasto Play/Pausa/Assistente personale

Streaming Bluetooth: premere per mettere in pausa o riprodurre la musica. Tenere premuto per lanciare la funzione di assistente personale del proprio cellulare.

Nota: sarà necessario installare l'applicazione Pure Go per utilizzare la funzione assistente personale su un dispositivo mobile (si veda pagina 19 per maggiori informazioni).

Display



1. Indicatore di modalità (DR indica radio digitale,  indica audio Bluetooth,  indica chiamata in corso).
2. Visualizza l'intensità del segnale e il livello della batteria del dispositivo mobile connesso a EZi-DAB-BT.
3. Area di testo.

Accensione e spegnimento

Se la presa di alimentazione per accessori a 12V del veicolo funziona solo quando si accende il motore del veicolo, EZi-DAB-BT si accende o si spegne automaticamente con l'accensione del veicolo.

Se la presa di alimentazione per gli accessori a 12V del veicolo funziona anche quando il veicolo è spento, tenere premuto il pulsante  sul controller per spegnere manualmente EZi-DAB-BT.

Nota: lo schermo del controller wireless passa automaticamente in modalità di risparmio energetico dopo 15 secondi.

Il ricevitore passa automaticamente in modalità standby dopo 4 ore.

Prima attivazione di EZi-DAB-BT

CONN. RICEV

LINGUA
◀ ITALIANO ▶

USC. AUDIO
◀ TRASM. FM ▶

FREQ FM
◀ 87.60MHZ ▶

RD
RICERCA
RADIO DIG.

1. Accendere il motore del veicolo per assicurarsi che il ricevitore sia acceso.
Nota: il LED del ricevitore rimarrà acceso per un breve periodo di tempo per indicare che è acceso.
Dopo pochi secondi, il controller si connette automaticamente al ricevitore. Se il controller non si collega al ricevitore, si veda 'Risoluzione dei problemi' a pagina 24.
2. Scegliere la lingua di visualizzazione ruotando la manopola **Select** per evidenziare la lingua desiderata. Premere la manopola **Select** per confermare la scelta.
3. Ruotare e premere la manopola **Select** per scegliere come collegare EZi-DAB-BT al sistema audio. Se ci si connette tramite una frequenza FM disponibile, selezionare "TRASM. FM" e passare alla fase successiva. Se ci si connette mediante un cavo ausiliario, selezionare "USC. LINEA" e passare al punto 5.
4. Tenere premuta la manopola **Select** per scegliere una frequenza FM non utilizzata che EZi-DAB-BT utilizzerà per trasmettere sul sistema audio. La frequenza raccomandata per trasmettere al sistema audio di bordo in Italia è ? MHz.
Nota: è necessario sintonizzare il sistema audio su questa frequenza FM quando si desidera ascoltare EZi-DAB-BT. Per un facile accesso, si può memorizzare questa frequenza FM come stazione preselezionata sul sistema audio di bordo (consultare il manuale del veicolo per maggiori informazioni).
5. Attendere che EZi-DAB-BT completi la sequenza di sintonizzazione automatica che consentirà di trovare tutte le stazioni digitali disponibili. Al termine della sintonizzazione automatica, la radio si sintonizzerà su una stazione.

Ascolto della radio digitale



Cambiare stazione
(stazione attuale in alto)

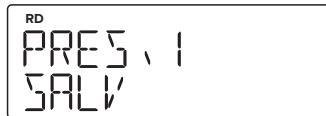

Passaggio alla radio digitale

1. Premere il tasto .
2. Ruotare la manopola **Select** fino a visualizzare "RADIO DIG." sulla riga inferiore del display e premere la manopola **Select**.



Selezione di una stazione

Ruotare la manopola **Select** per scorrere la lista delle stazioni disponibili. Premere la manopola **Select** per cambiare stazione.



Uso delle preselezioni

Si possono memorizzare fino a 20 stazioni digitali preferite in un elenco di stazioni preselezionate per un accesso rapido.

Salvataggio delle stazioni preselezionate

1. Quando si ascolta una stazione radio digitale, tenere premuto il tasto  sul lato anteriore del controller wireless.
2. Ruotare la manopola **Select** fino a visualizzare il numero di preselezione a cui si desidera assegnare la propria stazione preferita.
3. Tenere premuto il tasto  o la manopola **Select** per salvare la stazione attuale su quel numero preselezionato. È possibile sovrascrivere le stazioni precedentemente salvate. Quando la stazione preselezionata è stata salvata, sullo schermo viene visualizzato "PRES. SALV."

Selezione delle stazioni preselezionate

1. Tenere premuto il tasto .
2. Ruotare la manopola **Select** per scorrere l'elenco di stazioni preselezionate e premere la manopola **Select** per selezionarne una o premere i pulsanti  o  per tornare alla stazione preimpostata precedente o successiva.

Accoppiamento di EZi-DAB-BT con un cellulare o un tablet

È possibile avviare la riproduzione in streaming su EZi-DAB-BT dal proprio cellulare o tablet usando la connessione Bluetooth.

Nota: l'accoppiamento Bluetooth varia a seconda dei diversi dispositivi mobili. Consultare il manuale del dispositivo mobile per informazioni al riguardo.

Per consentire l'accoppiamento con EZi-DAB-BT tramite Bluetooth:

1. Premere il tasto .
2. Ruotare e premere la manopola **Select** per selezionare "IMPOSTAZ." > "BLUETOOTH" > "ACCOPIAM." > "MUSICA BT".
L'icona Bluetooth sul controller wireless lampeggerà fino a quando EZi-DAB-BT si sarà accoppiato con il cellulare o fino allo scadere del tempo a disposizione per la modalità di accoppiamento.

Importante: se sul controller wireless di EZi-DAB-BT viene visualizzato "CODICE GO APP", premere il pulsante  e ripetere la procedura sopra riportata.

Nota: per annullare l'accoppiamento premere il tasto  e ruotare e premere la manopola **Select** per selezionare "IMPOSTAZ." > "BLUETOOTH" > "STOP ACCOP".

3. Sul dispositivo mobile, attivare il Bluetooth e selezionare l'opzione per aggiungere un nuovo dispositivo Bluetooth.
Su alcuni dispositivi mobili, potrebbe essere necessario selezionare l'opzione di ricerca (fare riferimento alla guida utente del proprio dispositivo mobile per maggiori informazioni).
4. Sul proprio dispositivo mobile, selezionare "EZi-DAB-BT" dall'elenco dei dispositivi disponibili.
5. Quando il controller wireless di EZi-DAB-BT mostra un messaggio che chiede se si desidera accoppiare il proprio dispositivo mobile con EZi-DAB-BT, ruotare e premere la manopola **Select** per selezionare "Sì".

Nota: una volta accoppiato con EZi-DAB-BT, il dispositivo Bluetooth si ricollegherà automaticamente ad EZi-DAB-BT ogni volta che verrà rilevato. Se si utilizza l'applicazione Pure Go, EZi-DAB-BT ricorderà un solo dispositivo. EZi-DAB-BT ricorderà più dispositivi connessi in precedenza se accoppiati ad EZi-DAB-BT usando una connessione Bluetooth standard.

Utilizzo della funzione telefonica vivavoce

Dopo l'accoppiamento del dispositivo mobile con EZi-DAB-BT tramite Bluetooth, è possibile utilizzare il microfono di EZi-DAB-BT e il sistema audio dell'auto per eseguire chiamate telefoniche in vivavoce. Una volta stabilita la connessione, è inoltre possibile utilizzare il display di EZi-DAB-BT per visualizzare informazioni sulle chiamate telefoniche in ingresso, in uscita e perse.

Selezione di un numero di telefono dalla rubrica

1. Premere il tasto .
2. Ruotare e premere la manopola **Select** per selezionare 'RUBRICA'.
3. Ruotare e premere la manopola **Select** per selezionare 'CONTATTI'.
4. Ruotare la manopola **Select** per scorrere i contatti nella rubrica e premerla per chiamare il numero di telefono.

Al termine della chiamata telefonica, premere il tasto  per riagganciare.

Risposta a una chiamata

Premere il tasto  per rispondere a una chiamata in ingresso.

Per rifiutare una chiamata in ingresso, premere il tasto .

Conclusione di una chiamata

Al termine della chiamata telefonica, premere il tasto  per riagganciare.

Visualizzazione della cronologia chiamate

1. Premere il tasto .
2. Ruotare e premere la manopola **Select** per selezionare 'RUBRICA'.
3. Ruotare e premere la manopola **Select** per selezionare 'CRONOLOGIA'.
4. Ruotare e premere la manopola **Select** per selezionare le chiamate 'IN USCITA', 'IN INGRESSO' o 'PERSE'.

Streaming di file audio memorizzati sul cellulare o sul tablet

Una volta accoppiato al dispositivo Bluetooth*, è possibile utilizzare il controller wireless di EZI-DAB-BT per scorrere le tracce e controllare la riproduzione.

Scorrimento e selezione delle tracce



1. Premere il tasto .
2. Ruotare e premere la manopola **Select** fino a selezionare "MUSICA BT".
3. Ruotare la manopola **Select** e premere per scorrere i contenuti musicali.

Nota: se viene visualizzato il messaggio "RICERCA NON DISPONIBILE", questa funzione non è supportata dal dispositivo.

Nota: se viene visualizzato il simbolo "+" mentre si scorre la musica, vuol dire che l'elemento è una cartella o sottocartella contenente file musicali.

Controllo della riproduzione

Per mettere in pausa e controllare il contenuto audio in riproduzione streaming dal proprio dispositivo mobile utilizzare i seguenti comandi:

-  Mette in pausa e riavvia la riproduzione.
-  Premere per passare all'inizio della traccia attuale o premere nuovamente entro tre secondi per tornare alla traccia precedente.
-  Passa alla traccia successiva.

* La compatibilità di Bluetooth classic varia attraverso le case produttrici. Per maggiori informazioni relative alla compatibilità, consultare il sito www.alpine-europe.com.

Streaming da un servizio di streaming musicale





Con l'applicazione Pure Go, è possibile ascoltare la musica da servizi di streaming* come Spotify, identificare le tracce riprodotte dalle stazioni radio su EZi-DAB-BT e ricevere gli ultimi aggiornamenti software† per EZi-DAB-BT. Per scaricare l'applicazione, cercare Pure Go nell'App Store di Apple o su Google Play tramite telefono o tablet‡. Per maggiori informazioni su Pure Go, visitare il sito www.pure.com/it/apps/go.

Utilizzo di EZi-DAB-BT con la funzione assistente personale del cellulare

È possibile attivare la funzione di assistente personale sul proprio dispositivo iOS o Android dal controller wireless di EZi-DAB-BT.

Nota: sarà necessario installare l'applicazione Pure Go per utilizzare la funzione assistente personale (si veda pag. 17 per maggiori informazioni).

Per utilizzare la funzione di assistente personale del dispositivo mobile:

Premere e tenere premuto il pulsante  finché non viene richiesto di fare una domanda tramite la funzione di assistente personale del dispositivo mobile. È possibile annullare la funzione di assistente personale in qualsiasi momento premendo il pulsante  o . Per ulteriori informazioni sull'utilizzo della Go app di Pure, consultare la sezione di supporto all'interno dell'applicazione stessa.

* Iscrizione richiesta per alcuni servizi di streaming.

† Gli aggiornamenti software per EZi-DAB-BT non sono disponibili tramite l'applicazione iOS Pure Go. Per ulteriori informazioni sugli aggiornamenti software, accedere alla pagina www.alpine-europe.com.

‡ L'applicazione Pure Go richiede l'uso di un cellulare o tablet che supporti la funzione Bluetooth Low Energy (Bluetooth Smart). Visitare il sito www.pure.com/it/apps/go per maggiori informazioni.

Impostazioni

Impostazioni radio digitale

Sintonizzazione automatica

È possibile utilizzare la funzione Sint. Autom. per cercare automaticamente nuove stazioni radio digitali ed eliminare quelle inattive. Per avviare la sintonizzazione automatica di EZi-DAB-BT tenere premuta la manopola **Select** sul controller wireless.

Oppure, per eseguire una sintonizzazione automatica dal menu di EZi-DAB-BT:

1. Premere il tasto \triangle .
2. Ruotare e premere la manopola **Select** per selezionare "IMPOSTAZ." > "RADIO DIG." > "SINT. AUTOM.". Durante la sintonizzazione automatica viene visualizzato il numero di stazioni rilevate.

Stazione alternativa

Se mentre si ascolta una stazione radio digitale viene persa la ricezione, la funzione di collegamento al servizio di EZi-DAB-BT proverà sempre a sintonizzarsi automaticamente sulla stessa stazione radio con una ricezione migliore (se disponibile). Se non è possibile trovare la stazione radio che si stava ascoltando, è possibile impostare EZi-DAB-BT in modo tale che si sintonizzi su una stazione radio dal contenuto simile a quella che si stava ascoltando. Per attivare la funzionalità della stazione alternativa:

1. Premere il tasto \triangle .
2. Ruotare e premere la manopola **Select** per selezionare "IMPOSTAZ." > "RADIO DIG." > "STAZ. ALT."
3. Ruotare e premere la manopola **Select** per attivare "ON" o disattivare "OFF" la funzione stazione alternativa.

Informazioni sul traffico

È possibile impostare EZi-DAB-BT per sintonizzare automaticamente un segnale di informazioni sul traffico. Durante gli annunci sul traffico, il display di EZi-DAB-BT mostrerà "TRAFFICO" fino a quando termina l'annuncio sul traffico. Al termine delle informazioni sul traffico, EZi-DAB-BT si sintonizza automaticamente sull'ultima stazione radio digitale ascoltata.

Attivare o disattivare gli annunci sul traffico

1. Premere il tasto .
2. Ruotare e premere la manopola **Select** per selezionare "IMPOSTAZ." > "RADIO DIG." > "MSG TRAFF."
3. Ruotare e premere la manopola **Select** per attivare "ON" o disattivare "OFF" gli annunci sul traffico.

Annullamento delle informazioni sul traffico attive

Per annullare le informazioni sul traffico attive, premere il tasto . EZI-DAB-BT ritornerà all'ultima stazione radio ascoltata.

Impostazioni Bluetooth

Accoppiamento

Si veda 'Accoppiamento di EZI-DAB-BT con un cellulare o un tablet' a pagina 16 per maggiori informazioni sull'accoppiamento di un dispositivo mobile con EZI-DAB-BT.

Dimentica

Nota: se EZI-DAB-BT è stato dimenticato sul proprio dispositivo mobile, è necessario utilizzare l'impostazione "DIMENTICA" per rimuovere il dispositivo mobile prima di ricollegarlo ad EZI-DAB-BT.

Per fare in modo che EZI-DAB-BT dimentichi un dispositivo mobile o tutti i dispositivi mobili che sono stati precedentemente accoppiati ad EZI-DAB-BT tramite Bluetooth:

1. Premere il tasto .
2. Ruotare e premere la manopola **Select** per selezionare "IMPOSTAZ." > "BLUETOOTH" > "DIMENTICA".
3. Ruotare e premere la manopola **Select** per selezionare il dispositivo mobile che si desidera che EZI-DAB-BT dimentichi. Per dimenticare tutti i dispositivi mobili, ruotare e premere la manopola **Select** per selezionare "TUTTO".

Nota: se si vuole ricollegare un dispositivo mobile dimenticato, è necessario utilizzare il menu delle impostazioni Bluetooth sul dispositivo mobile per rimuovere EZI-DAB-BT dalla lista dei dispositivi accoppiati prima di poterlo ricollegare ad EZI-DAB-BT.

Auto standby

Per impostazione predefinita, il ricevitore passa automaticamente in modalità standby dopo quattro ore per risparmiare i consumi della batteria del veicolo. Per modificare l'impostazione di standby automatico:

1. Premere il tasto .
2. Ruotare e premere la manopola **Select** per selezionare "IMPOSTAZ." > "AUTO STNDBY".
3. Ruotare e premere la manopola **Select** per scegliere un tempo di standby tra 2 e 8 ore.

Aggiornamenti software

In futuro, potranno essere rilasciati aggiornamenti del software per aggiungere nuove funzioni e caratteristiche al tuo EZI-DAB-BT. La Go app di Pure mostrerà un messaggio ogni volta che sarà disponibile un aggiornamento software e ti fornirà le istruzioni necessarie per aggiornare il tuo EZI-DAB-BT alla versione software più recente. Per sapere di più sull'aggiornamento software del tuo EZI-DAB-BT, visita il sito www.alpine-europe.com.

Passaggio dalla connessione ausiliaria alla trasmissione FM

Per modificare il modo in cui EZI-DAB-BT si collega al proprio sistema audio esistente:

1. Premere il tasto .
2. Ruotare e premere la manopola **Select** per selezionare "IMPOSTAZ." > "USC. AUDIO".
3. Ruotare e premere la manopola **Select** per selezionare una delle seguenti opzioni:

TRASM. FM: selezionare questa voce se si desidera che EZI-DAB-BT si colleghi al proprio sistema audio attraverso la trasmissione FM. Ruotare e premere nuovamente la manopola **Select** per scegliere la frequenza FM che si desidera che EZI-DAB-BT utilizzi per trasmettere al sistema audio.

Nota: è possibile modificare la frequenza di trasmissione FM di EZI-DAB-BT se si ritiene che interferisca o che utilizzi la stessa frequenza di una stazione radiofonica FM.

USC. LINEA: selezionare questa voce se si desidera che EZI-DAB-BT si colleghi al sistema audio esistente attraverso l'ingresso ausiliare. Ruotare e premere nuovamente la manopola **Select** per selezionare "NORMALE" (predefinito) o "BASSO" per l'impostazione "GUADAGNO". Selezionare "BASSO" se l'audio sembra distorto. Se dovessero ancora verificarsi dei problemi, provare utilizzando l'opzione "TRASM. FM".

Nota: per ottenere le migliori prestazioni, si consiglia di utilizzare l'opzione "USC. LINEA".

Display

Lingua

Si può modificare la lingua utilizzata nella visualizzazione dei menu e delle opzioni di EZi-DAB-BT:

1. Premere il tasto .
2. Ruotare e premere la manopola **Select** per selezionare "IMPOSTAZ." > "DISPLAY" > "LINGUA".
3. Ruotare e premere la manopola **Select** per scegliere tra "ENGLISH", "NORSK//DANSK", "FRANÇAIS", "ITALIANO", "DEUTSCH" o "NEDERLANDS".

Info

Durante l'ascolto della radio digitale, EZi-DAB-BT solitamente visualizza il nome della stazione radio che si sta ascoltando sul controller wireless. È anche possibile visualizzare la qualità e la forza del segnale della radio digitale, per aiutare a posizionare l'antenna durante l'installazione.

1. Premere il tasto .
2. Ruotare e premere la manopola **Select** per selezionare "IMPOSTAZ." > "DISPLAY" > "INFO".
3. Ruotare e premere la manopola **Select** per scegliere un'opzione di visualizzazione. Selezionare "STAZIONE" per visualizzare il nome della radio. Selezionare "QUALITÀ" per visualizzare la qualità e la forza del segnale radio digitale.

Info

Per visualizzare la versione del software eseguita sul ricevitore e sul controller EZi-DAB-BT:

1. Premere il tasto .
2. Ruotare e premere la manopola **Select** per selezionare "IMPOSTAZ." > "INFO".
3. Ruotare la manopola **Select** fino a visualizzare "RICEVITORE" o "CONTROLLER" sulla riga inferiore del display. La versione del software corrispondente è visualizzata nella riga superiore della schermata.

Ripristino delle impostazioni predefinite di EZi-DAB-BT

Il reset di EZi-DAB-BT rimuove tutte le preselezioni memorizzate, elimina l'elenco delle stazioni e ripristina tutte le impostazioni predefinite.

1. Premere il tasto \triangle .
2. Ruotare e premere la manopola **Select** per selezionare "IMPOSTAZ." > "RESET".

Attendere che EZi-DAB-BT si resettì.

Nota: se non è possibile accedere al menu "RESET", si potrà ripristinare EZi-DAB-BT mediante il pulsante **Reset** del ricevitore di EZi-DAB-BT. Si veda la sezione "Risoluzione dei problemi" di questa guida utente.

Appendice

Risoluzione dei problemi

Non riesco a ripristinare le impostazioni predefinite su EZi-DAB-BT dal controller wireless

Se non è possibile accedere al menu "RESET" dal controller wireless, si potrà ripristinare EZi-DAB-BT mediante il tasto **Reset** del ricevitore di EZi-DAB-BT.

Nota: è necessaria una graffetta o una penna per ripristinare le impostazioni predefinite di EZi-DAB-BT.

Per ripristinare le impostazioni predefinite di EZi-DAB-BT:

1. Rimuovere e reinserire l'adattatore EZi-DAB-BT nella presa accessori a 12V.
2. Entro 5 secondi, mentre il LED di stato sul ricevitore EZi-DAB-BT è acceso fisso, usare una graffetta o una penna per premere il pulsante **Reset**.

Il LED di stato lampeggia rapidamente per tre volte per indicare che il ripristino delle impostazioni predefinite è iniziato.

Come forzo lo spegnimento di EZi-DAB-BT?

Per forzare lo spegnimento di EZi-DAB-BT, utilizzare una graffetta o una penna per tenere premuto il pulsante di Reset sul ricevitore per 10 secondi o togliere l'alimentazione.

Il LED di stato sul ricevitore lampeggia rapidamente

Se il LED di stato lampeggia rapidamente sul ricevitore significa che il controller wireless ha perso la connessione con il ricevitore. Per risolvere questo problema, è necessario riaccoppiare manualmente il ricevitore al controller.

1. Rimuovere e reinserire l'adattatore EZI-DAB-BT nella presa accessori a 12V e attendere 5 secondi fino a quando il LED di stato sul ricevitore si spegne.
2. Usare una graffetta o una penna per premere il pulsante **Reset** sul ricevitore. Il LED di stato sul ricevitore inizierà a lampeggiare rapidamente.
3. Tenere premuti i tasti **K**, **N** e **Go** contemporaneamente sul controller wireless per 10 secondi.

L'icona Bluetooth sul controller lampeggerà mentre il ricevitore e il controller wireless cercheranno di connettersi.

Se il ricevitore e il controller ancora non riescono a connettersi, allora sarà necessario ripristinare le impostazioni predefinite sul ricevitore (si vedano le istruzioni per il ripristino alla pagina precedente) e ripetere il punto 3.

Il controller wireless non risponde

1. Controllare che le batterie del controller wireless non siano esaurite. Se lo sono, lo schermo non si accende quando viene premuto il tasto **Power**.
2. Verificare che il ricevitore sia alimentato. Per verificarlo, rimuovere e riapplicare l'alimentazione al ricevitore. Il LED di stato dovrebbe accendersi per 5 secondi per confermare l'alimentazione.
3. Se le batterie e l'alimentazione sono OK, verificare che il controller wireless e il ricevitore siano correttamente accoppiati. Tenere premuti i tasti **K**, **N** e **Go** contemporaneamente sul controller wireless. Se accoppiato correttamente, il LED di stato sul ricevitore dovrebbe illuminarsi fisso e spegnersi non appena si rilasciano i tasti. Se il LED di stato non si accende quando si tengono premuti i tasti **K**, **N** e **Go**, è necessario riaccoppiare nuovamente il controller e il ricevitore. Per le istruzioni di riaccoppiamento, si veda la precedente sezione "Il LED di stato sul ricevitore lampeggia rapidamente".

L'audio su EZI-DAB-BT sembra distorto quando collego EZI-DAB-BT al mio sistema audio esistente attraverso la connessione ausiliaria

Se l'audio su EZI-DAB-BT sembra distorto quando si collega EZI-DAB-BT al sistema audio attraverso la connessione ausiliaria, provare a mettere il valore "BASSO" dell'impostazione "GUADAGNO". Se questo ancora non risolve il problema, provare a utilizzare "TRASM. FM" (si veda pagina 22 per maggiori informazioni),

EZi-DAB-BT si è spento da solo

Si veda 'Auto standby' a pagina 22.

Il LED di stato sul ricevitore resta acceso

Se il LED di stato sul ricevitore resta acceso, significa che EZi-DAB-BT è in attesa di un aggiornamento software tramite la connessione USB. Nel caso in cui tale stato sia involontario, è possibile uscire dalla modalità di aggiornamento USB semplicemente rimuovendo l'alimentazione o tenendo premuto il pulsante Reset per 10 secondi.

Non riesco a connettere EZi-DAB-BT al mio dispositivo Bluetooth

Verificare che il dispositivo sia compatibile con Bluetooth e che il Bluetooth sia acceso.

Verificare che nessun altro dispositivo Bluetooth sia collegato ad EZi-DAB-BT.

Nel caso improbabile che non si riesca ancora a collegarlo e ad accoppiarlo manualmente, è possibile cancellare il precedente registro di dispositivo premendo il tasto **Reset** sul ricevitore dopo aver acceso il ricevitore di EZi-DAB-BT (LED di stato spento).

Il segnale DAB non prende

Controllare che non ci siano ostacoli (si veda pagina 5 per ulteriori informazioni).

Utilizzare solo l'adattatore in dotazione.

Controllare che nessun altro prodotto elettrico sia in uso all'interno del veicolo in quanto potrebbe provocare interferenze con i segnali DAB.

Assicurarsi che il filo di terra magnetico staccabile sia montato correttamente.

Nessun suono o troppo basso

Nel menu delle impostazioni Bluetooth del dispositivo mobile, verificare che il dispositivo sia connesso ad EZi-DAB-BT.

Verificare che EZi-DAB-BT non sia in modalità di accoppiamento.

Se si utilizza la connessione ausiliaria, controllare che gli spinotti siano saldamente inseriti nelle prese.

Controllare i livelli di volume sul dispositivo mobile o controllare ciò che si sta riproducendo sul display.

Come forzo lo spegnimento di EZi-DAB-BT?

Per forzare lo spegnimento di EZi-DAB-BT, tenere premuto il pulsante di accensione sul ricevitore per 10 secondi o togliere l'alimentazione.

EZi-DAB-BT si è bloccato o è entrato in sospensione

Nel caso improbabile di un blocco del software, tenere premuto il tasto di accensione per 10 secondi per forzare lo spegnimento di EZi-DAB-BT. È necessario assicurarsi che EZi-DAB-BT sia collegato tramite l'adattatore.

Quanto tempo dovrebbero durare le batterie AAA nel controller di EZi-DAB-BT prima di dover essere sostituite?

Le batterie AAA in dotazione con EZi-DAB-BT dovrebbero durare circa 12 mesi in condizioni di utilizzo tipiche. Il controller di EZi-DAB-BT visualizzerà un messaggio quando le batterie del controller di EZi-DAB-BT si stanno esaurendo. Si veda l'immagine a pagina 11 per scoprire come inserire le nuove batterie.

Non riesco a sentire la stazione DAB

Se si utilizza la trasmissione in FM, assicurarsi di aver sintonizzato l'autoradio sulla frequenza FM su cui sta trasmettendo EZi-DAB-BT (si veda pagina 22).

Se EZi-DAB-BT è stato collegato alla presa d'ingresso o all'ingresso ausiliario dell'autoradio, assicurarsi che sia selezionata la sorgente d'ingresso corretta sull'autoradio (fare riferimento alle istruzioni del produttore).

Se il segnale DAB è molto debole e disturbato, l'audio diminuirà gradualmente fino a disattivarsi.



Il mio controller wireless visualizza un messaggio di “connessione ricevitore”

Verificare il corretto inserimento della corrente del ricevitore nella presa del veicolo.

Verificare che il sistema non sia in modalità di aggiornamento USB.

Riavviare il ricevitore rimuovendo e inserendo nuovamente l'adattatore USB.

Caratteristiche tecniche

Radio	Digitale (DAB/DAB+)
Frequenze	Banda III 174-240 MHz
Gamma di trasmissione FM	87.6-107.9 MHz
Display	LCD retroilluminato con display a 2 righe di testo e icone personalizzate
Alimentazione ricevitore	DC 12V 
Alimentazione controller wireless	2 batterie AAA
Bluetooth	HFP (Hands Free Profile, Profilo vivavoce), A2DP (Advanced Audio Distribution Profile, Profilo di distribuzione audio avanzata), AVRCP (Audio Video Remote Control Profile, Profilo del telecomando audio-video), OPP (Object Push Profile, Profilo "push" oggetti), PBAP (Phone Book Access Profile, Profilo di accesso alla rubrica)
Intervallo della temperatura	Temperatura operativa: Da -20°C a +65°C Temperatura di conservazione: Da -40°C a +85°C
Approvazioni 	Conforme alla direttiva R & TTE 1999/5/CE o RED 2014/53/UE dal 12 giugno 2017. Conforme al regolamento UNECE 10 (marchio E). EN 62479 : 2010. ALPINE dichiara che questo dispositivo LPD Banda II è conforme ai requisiti essenziali e alle altre disposizioni della Direttiva 1999/5/CE. La dichiarazione di conformità può essere consultata all'indirizzo: www.alpine-europe.com .



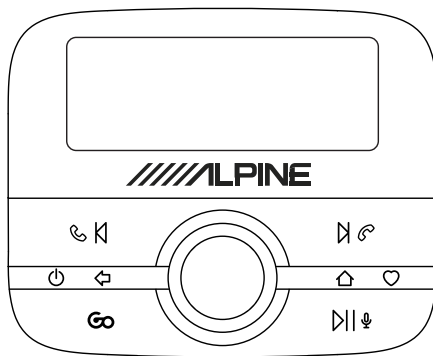

EZi-DAB-BT

Takk for at du valgte EZi-DAB-BT. Denne bruksanvisningen gjør at du kommer raskt i gang og forklarer hvordan du best mulig kan bruke EZi-DAB-BT. Vi foretar stadig forbedringer og tilføyer nye funksjoner i våre varer. For å benytte deg av eventuelle forbedringer siden varen ble sendt til deg, se www.alpine-europe.com, hvor du kan se etter de nyeste produktoppdateringene og laste ned den siste versjonen av denne bruksanvisningen i PDF-format.





Sikkerhetsanvisninger

Symboler som er brukt på enheten

Symbol	Beskrivelse
	Dette ADVARSEL-symboler brukes i veiledningen for å angi en potensielt alvorlig fare for din personlige sikkerhet. Følg alle sikkerhetsanmerkningene som angis ved dette symbolet for å unngå mulig personskade eller død.
	Symbolet brukes på varen for å angi en advarsel og at instruksjonene må leses før varen tas i bruk.
 12V DC	Symbolet angir 12V DC.
1A	Symbolet angir en USB-port for maksimalt 1 ampere (A).
	Symbolet angir at enheten er slått på eller står i standby.

Merk: For informasjon om alle andre symboler som brukes på enheten, se side 12.

1. Les og merk deg disse instruksjonene.
2. Respekter advarselene som blir gitt.
3. Følg bruksanvisningen.
4. Dersom varen ikke installeres eller brukes i samsvar med anvisningene, kan dette svekke varens sikkerhet og gjøre garantien ugyldig.
5.  Bruk kun det utstyret for strømtilførsel som er oppført i bruksanvisningen.
6. Monter ikke den trådløse kontrollen, mottakeren eller antennen slik at de forhindrer sikker bruk av kjøretøyet, oppblåsning av kollisjonsputer eller annet sikkerhetsutstyr.
7. Kabler og ledninger bør ikke legges i nærheten av rattet.
8. Enheten må ikke kobles til annet enn kjøretøyets 12V strømtilførsel med bruk av medfølgende støpsel.
9. Bruk ikke enheten på en måte som kan føre til uaktsom kjøring eller manglende styring over kjøretøyet.
10. Enheten må ikke legges i vann.
11. Rengjøres kun med en tørr klut.
12. Må ikke plasseres i nærheten av varmekilde, for eksempel ventilasjon med varmluft.
13. Enheten må kun brukes med de medfølgende batteritypene og 12V-kontakten for ekstrautstyr.
14. ADVARSEL: Den trådløse kontrollens batterier må ikke utsettes for høy varme som solskinn, ild eller liknende.
15. Sørg for at batteriene settes inn med korrekt polaritet.
16. Miljøhensyn må tas i forbindelse med kassering av batterier.
17. Kjøretøyets ventilasjonsåpninger må ikke tildekkes, da dette kan hemme kjøretøyets ventilasjon.
18. Enheten må ikke eksponeres overfor åpen flamme som f.eks. en lighter.
19. Enheten er tiltenkt brukt i moderate klima.
20. Sørg for at strømmen er koblet fra før eventuell tilkobling bak på kjøretøyets hovedenhet. Enheten må kun slås på når alle koblingene er gjort sikre.
Se kjøretøyets brukerhåndbok for mer informasjon.

 Hvis enheten brukes på en måte som ikke spesifiseres i bruksanvisningen, kan enhetens beskyttelse bli svekket. Bruk ikke enheten hvis det oppdages en skade på den.

Produktreparasjoner skal kun utføres av kompetent og godkjent personell.

Oppbevar nye og brukte batterier utenfor barns rekkevidde. Hvis batterirommet ikke kan lukkes sikkert, må enheten ikke lenger brukes. Den må da oppbevares utenfor barns rekkevidde. Hvis du tror batterier kan ha blitt svelget eller kommet innenfor noen del av kroppen, må lege straks oppsøkes.

Innhold

4 Innledning

5 Montere EZi-DAB-BT i kjøretøyet

- 5 Viktig sikkerhetsmerknad
- 6 Vurderinger før EZi-DAB-BT monteres
- 8 Montere mottaker
- 9 Illustrasjon for kabelføring
- 10 Koble mottaker til strømtilførsel
- 11 Montere trådløs kontroll

12 Oversikt

- 12 Kontroller
- 13 Display
- 13 Slå av og på

14 Slå på EZi-DAB-BT for første gang

15 Lytte til digital radio

16 Paring av EZi-DAB-BT til telefon eller nettbrett

17 Bruke den håndfrie telefonfunksjonen

18 Strømme lyd lagret på telefon eller nettbrett

19 Strømme fra en strømmetjeneste for musikk

19 Bruke EZi-DAB-BT med mobiltelefonens personlige assistentfunksjon

19 Innstillinger

- 19 Innstillinger for digital radio
- 21 Innstillinger for Bluetooth
- 22 Auto-standby
- 22 Programvareoppdateringer
- 22 Bytte mellom aux-inngang og FM-sending
- 23 Display
- 24 Om
- 24 Nullstille EZi-DAB-BT til fabrikkinnstillingene

25 Vedlegg

- 25 Problemløsning
- 28 Tekniske data

Innledning

Pakkens innhold

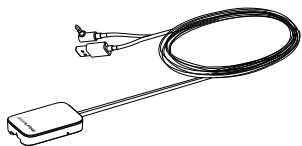

Mottaker

Denne er tiltenkt montert på frontruten.



Magnetisk jordhale

Festes på mottakeren (se side 7).



DAB-filmantenne

Festes på mottakeren.

Merk: DAB-filmantennen er skjør, så vær forsiktig så den ikke blir bøyd.

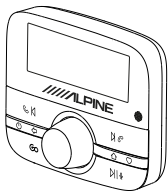

Trådløs kontroll

Den trådløse kontrollen kobler seg til mottakeren via Bluetooth og benyttes for å styre alle EZi-DAB-BT-funksjonene.

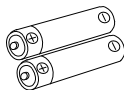

Batterier

To AAA-batterier.

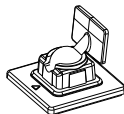

Beslag for trådløs kontroll

Beslag for plassering av den trådløse kontrollen på dashbordet. Inneholder klebepute.

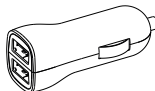

EZi-DAB-BT strømstøpsel

Dobbel USB-port 12V støpsel for ekstrautstyr.



Selvklebende ledningsklemmer

Benyttes for festing av alle typer ledninger.



Våtserviert

Brukes for rengjøring av overflater før EZi-DAB-BT-komponentene skal festes.

Montere EZi-DAB-BT i kjøretøyet

Viktig sikkerhetsmerknad

For din egen sikkerhet bør du ikke legge ledningene slik at de kommer i vei for kjøringen, eller på et sted som kan komme i konflikt med funksjonen for kollisjonsputer eller annet utstyr, f.eks. setebelster. EZi-DAB-BT-komponentene må ikke monteres på et sted som forhindrer utsyn for føreren, eller på et sted hvor forstyrrelser kan forårsakes av metallkarosseriet eller andre komponenter.

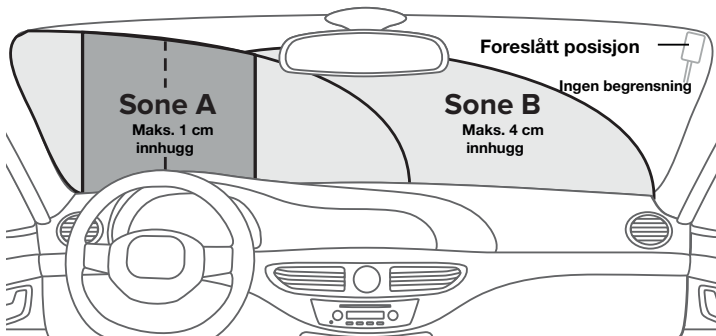

Illustrasjon for plassering av mottaker

Mottakeren er utformet for montering på en rute med bruk av klebeputene som følger med.

Sørg for at du monterer mottakeren på et sikkert sted, slik at det primære synsfeltet ikke blir sperret. Frontruten kan deles inn i to separate soner, slik at du lettere kan fastslå hvor mottakeren kan plasseres sikkert:

Sone A er et vertikalt område med 290 mm bredde, sentrert over rattet og begrenset til viskerfeltet på frontruten (på kjøretøy over 3,5 tonn er dette feltet 350 mm bredt).

Sone B er resten av frontrutens viskerfelt, som ikke må tildekkes med mer enn 4 cm.

Informasjonen ovenfor er kun til veiledning. For fullstendig informasjon bør du kontakte relevant etat i landet for retningslinjer om biltransport.

NO

Vurderinger før EZi-DAB-BT monteres

Minimumskrav til kjøretøy

- Tilpasset lydsystem med enten aux-inngang (3,5 mm) eller FM-mottaker.
- Standard 12V negativt jordet strømsystem - ikke egnet for 24V-systemer.

Test for plassering av mottaker og trådløs kontroll før de festes på plass

- Kontroller kabellengden for å være sikker på at koblingene kan rekke til uttak for lyd og strøm som benyttes for ekstrastyr.
- Plasser mottaker og trådløs kontroll midlertidig der de skal festes og kontroller at EZi-DAB-BT fungerer som forventet. Kontroller den digitale radioens kvalitet og signalstyrke (se 'Informasjon' på side 23 for mer informasjon).

Plassering av mottaker

- Sørg for at du enkelt har tilgang til "Nullstilling"-tasten på mottakeren før den monteres.
- For best ytelse, anbefaler vi å plassere mottakeren i avstand fra varmeelementer i ruten og ikke på glasspaneler som inneholder UV-filtre med metall.

Plassering av trådløs kontroll

Vurder brukervennlighet og sikt fra føreraset samt mulige festepunkt/beslag som skal brukes.

Koble til eksisterende lydsystem

Det finnes to alternativer for å montere EZi-DAB-BT. Du kan koble EZi-DAB-BT til lydsystemets aux-kobling, eller du kan sende til lydsystemet trådløst med bruk av en tilgjengelig FM-frekvens.

- Hvis du vil bruke en aux-kabel (anbefales for best resultat), se etter aux-innganger på det eksisterende lydsystemet (kan være på baksiden på noen lydsystemer) For mer informasjon, se bruksanvisningen for det eksisterende lydsystemet.
- Hvis du vil bruke en tilgjengelig FM-frekvens, må du velge dette alternativet når EZi-DAB-BT gjøres klar for bruk (se side 14 for mer informasjon).

Merk: For å samsvare med juridiske krav, vil FM-senderfunksjonen i EZi-DAB-BT slås av når det ikke sendes noen lyd i løpet av en periode som varer i over ett minutt - dette inkluderer DAB-radio eller lyd som strømmes fra telefon eller nettbrett. Hvis FM-overføring er slått av, må du tune på nytt til en aktiv DAB-stasjon eller strøme lyd fra telefonen eller nettbrettet.

Illustrasjon av mottaker

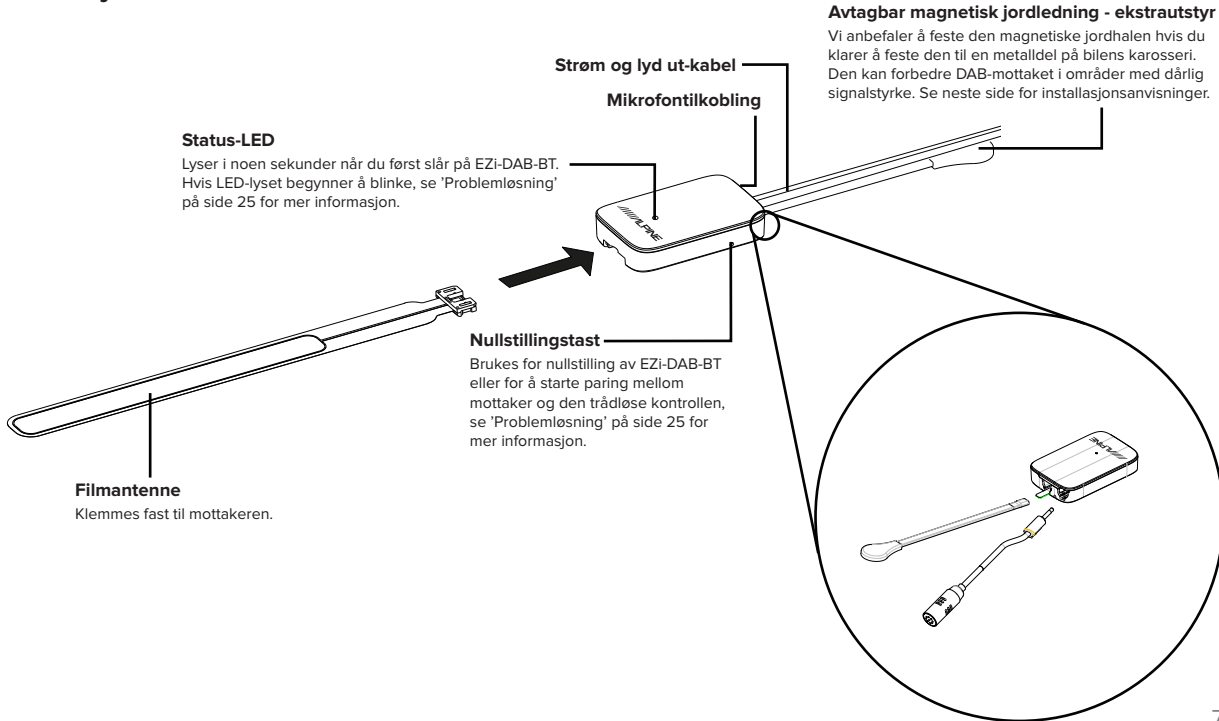

Montere mottaker

Vi anbefaler å installere EZi-DAB-BT-mottakeren på kjøretøyets frontrute i henhold til beskrivelsen nedenfor (se side 5 for mer informasjon).

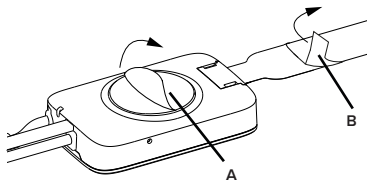
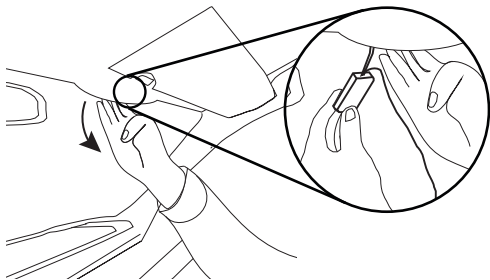

1. Hvis du har festet den magnetiske jordhalen, trekker du forsiktig ned forsiden av takforingen slik at det blir nok plass til å trykke den avtagbare, magnetiske jordhalen gjennom mellomrommet.
Merk: Sørg for at magneten på enden av den magnetiske jordhalen får kontakt med taket ovenfor kjøretøyets foring eller med karosseriets metalloverflate.
2. Bruk den medfølgende våtservietten for å rengjøre feltet på frontruten der du vil montere mottakeren og filmantennen. Vent til overflaten er tørr.
Viktig: Pass på at overflaten er fullstendig ren og tørr før du kleber.
Merk: Mottakeren og antennen bør monteres med minst 40 mm avstand fra kjøretøyets metallkarosseri.
3. Fjern baksidebeskyttelsen på mottakeren (**A**) og fest mottakeren på frontruten.
Merk: Sørg for at du monterer mottakeren på et sikkert sted, slik at det primære synsfeltet ikke blir sperret (se side 5).
4. Trekk forsiktig av filmantennens beskyttelse bak (**B**) og fest den til frontruten, pass på så den ikke bøyes. Trykk forsiktig inntil filmantennen er godt festet på plass.
Merk: Vær forsiktig så ikke du løsner filmantennen fra mottakeren når du fester den på frontruten.

Illustrasjon for kabelføring

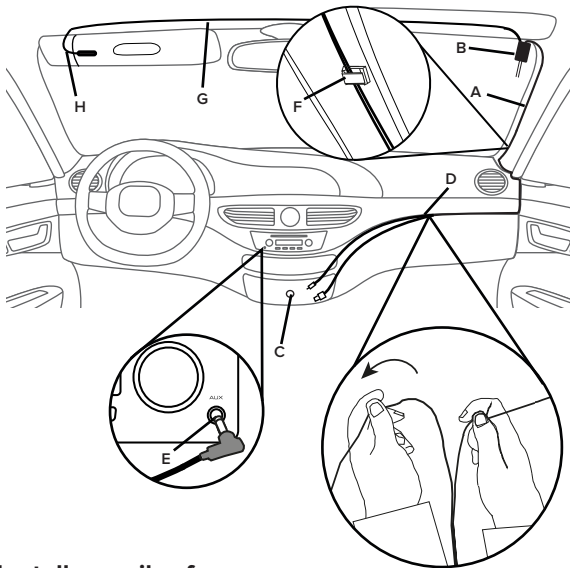

Montering av hovedledning

1. Fastslå hvor strømuttaket for kjøretøyet finnes, samt aux-lydingangen (ved behov).
2. Frigjør ledningen (A) fra mottakeren (B) og plasser den i ønsket posisjon. Kontroller at ledningen er lang nok slik at den rekker til 12V-kontakten for ekstrautstyr og aux-koblingen.



ADVARSEL: Ikke før hovedledningen slik at den kan forstyrre bruken av kjøretøyet eller gjennom et sted som kan forstyrre kollisjonsputene eller annet sikkerhetsutstyr. Se side 5 for mer informasjon.

3. Legg ledningen slik at den er i nærheten av 12V-kontakten for ekstrautstyr (C). Forsøk å feste ledningen ved å trykke den bak dekslet på siden av frontruten.
4. Hvis du kobler EZi-DAB-BT til lydsystemet med aux-koblingen, må du skille ut aux-ledningen (D) fra USB-strømledningen ved å trekke ledningene forsiktig fra hverandre til riktig lengde og koble den til aux-porten (E) på lydsystemet. Hvis du bruker FM-overføring, kan du vikle opp aux-ledningen og oppbevare den på et sikkert sted.
5. Fest ledningene med bruk av de selvklebende klemmene (F) (ved behov).

Pass på at alle overflater er fullstendig rene og tørre før du kleber.

Installere mikrofonen

1. Koble mikrofonen til mottakeren og legg kabelen (G) langs toppen av frontruten i nærheten av førerplassen.
2. Monter mikrofonen (H) i nærheten av førerplassen med hjelp av de medfølgende putene eller mikrofonklemmen.
Merk: Det beste resultatet får du hvis mikrofonen plasseres så nærme førerplassen som mulig.
3. Fest mikrofonkabelen med den selvklebende klemmen.

Koble mottaker til strømtilførsel

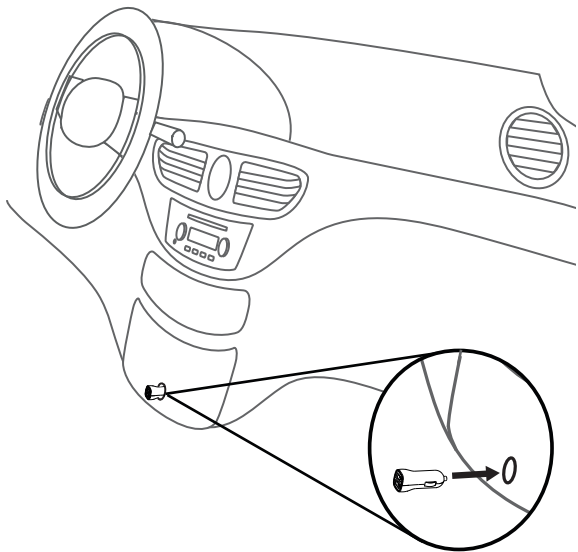

Plugg EZi-DAB-BT strømstøpslet inn i 12V-koblingen for ekstrastyr og plugg deretter USB-strømledningen fra mottakeren inn i den ene av koblingens USB-porter.

Merk: Sigarettener og strømkontakter kan variere mellom bilmerker og -modeller. Sikre at strømadapteren er fullstendig satt inn og kan holdes på plass.

Merk: Andre elektroniske enheter kan forstyrre DAB-ytelsen i EZi-DAB-BT - for best resultater, bruk kun det medfølgende EZi-DAB-BT strømstøpslet for å levere strøm til mottakeren.

Montere trådløs kontroll

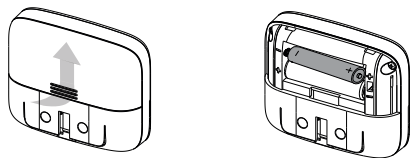

1. Skyv bort dekslet bak på den trådløse kontrollen og sett inn de medfølgende batteriene med korrekt polaritet.



ADVARSEL: Se 'Sikkerhetsanvisninger' på side 2 for mer informasjon om å sette inn og bruke batteriene.

2. Velg et område på dashbordet (A) hvor du ønsker å montere den trådløse kontrollen, og tørk av med den medfølgende våtservietten. Pass på at overflaten er fullstendig ren og tørr før du kleber.



ADVARSEL: Se side 6 for veiledning om plassering.

3. Fest beslaget (B) til dashbordet.
4. Skyv den trådløse kontrollen (C) på beslaget inntil du hører den klikker på plass.

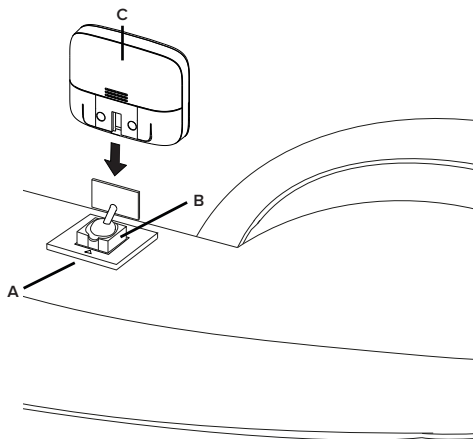

Oversikt

Kontroller

Knapp for Svar på anrop, Neste, Slå nummer på nytt

Telefon: Trykk for å svare på innkommende anrop. Trykk og hold for å slå siste nummer på nytt.

Bluetooth-strømming: Trykk én gang for å gå til starten av det aktuelle sporet, trykk to ganger for å gå til starten av forrige spor.

Digital radio: Trykk for å velge forrige forhåndsinnstilling.

Strøm/Tilbake-tast

Trykk og hold for å sette den trådløse kontrollen og mottakeren inn og ut av standby.

Trykk for å gå opp ett nivå i menyer eller lister.

Go-tast

Trykk for å strømme lyd fra din musikkstrømmetjeneste.

Merk: Hvis du har satt opp mer enn én strømmetjeneste, trykker du for å gå gjennom hver av dem.

Hvis du lytter til en radiostasjon, trykk og hold for å identifisere det sporet som blir spilt og legge det til i den strømmetjenesten som støttes*.

Merk: Før du kan bruke Go-tasten, må du laste ned EZI-DAB-BT's companion-app på din mobile enhet (se side 19 for mer informasjon).

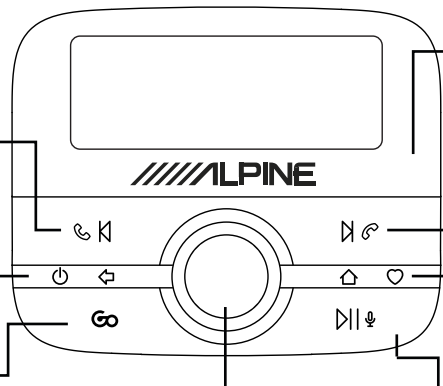

Lyssensor

Gir automatisk justering av displayets lysintensitet

Knapp for Avvise/avslutte samtale, Forrige spor/Forhåndsinnstilling

Telefon: Trykk for å avvise innkommende anrop.

Bluetooth-strømming: Trykk for å hoppe til neste spor.

Digital radio: Trykk for å velge neste forhåndsinnstilling.

Hjem/Favoritter-tast

Trykk for å gå tilbake til hovedmenyen.

Digital radio: Trykk og hold for å åpne favorittmenyen.

Select-hjulet

Drei for å bla gjennom stasjoner, spor og menyvalg. Trykk for å velge.

Digital radio: Trykk og hold for å skanne etter nye stasjoner og fjerne inaktive stasjoner fra menyen.

Tast for Avspilling/Pause/Personlig assistent

Bluetooth-strømming: Trykk for å sette musikk på pause eller avspilling igjen.



Trykk og hold for å bruke mobiltelefonens personlige assistentfunksjon.

Merk: Du må installere Pure Go-appen for å kunne bruke den personlige assistentfunksjonen på en mobil-enhet (se side 19 for mer informasjon).

*Krever strømmetjeneste som støttes av Pure Go-appen (se side 19 for mer informasjon).

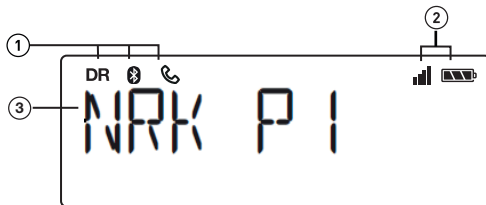
Display



1. Modusindikator (DR indikerer digital radio,  indikerer Bluetooth-audio,  indikerer samtale pågår).
2. Viser signalstyrke og batterinivå for mobilenheten du har koblet til EZi-DAB-BT.
3. Tekstfelt.

Slå av og på

Hvis 12V-strømuttaket for ekstrautstyr i kjøretøyet kun fungerer når du slår på tenningen, vil EZi-DAB-BT slås på og av automatisk sammen med tenningen.

Hvis 12V-strømuttaket for ekstrautstyr i kjøretøyet fungerer også når tenningen er slått av, kan du trykke og holde  -tasten på kontrollen for manuelt å slå av EZi-DAB-BT.

Merk: Den trådløse kontrollens skjerm vil automatisk settes i strømsparingsmodus etter 15 sekunder.

Mottakeren vil automatisk gå i standby etter 4 timer.

Slå på EZi-DAB-BT for første gang



MOT \ TILK \

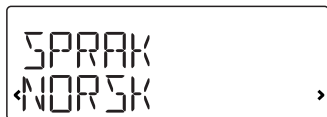

SPRAK
◀ NORSK ▶



LYD UT
◀ FM-ZENDER ▶



FM-FREKV
◀ 87.60MHZ ▶



DR
SKANNER
DIG \ RADIO

1. Slå på tenningen for å være sikker på at mottakeren er slått på.
Merk: Mottakerens LED vil lyse i en kort periode for å vise at strømmen er slått på. Etter noen få sekunder vil kontrollen automatisk kobles opp til mottakeren. Hvis kontrollen ikke kobler seg opp til mottakeren, se 'Problemløsning' på side 25.
2. Velg displayspråk ved å dreie **Select**-hjulet slik at det lyser på det språket du ønsker. Trykk på **Select**-hjulet for å bekrefte valget.
3. Drei og trykk på **Select**-hjulet for å velge den metoden du har brukt for å koble EZi-DAB-BT til lydsystemet. Hvis du kobler til med en tilgjengelig FM-frekvens, velger du "FM-SENDER" og går videre til neste trinn. Hvis du kobler til med en aux-ledning, velger du "LINJEUTGANG" og hopper til trinn 5.
4. Drei og trykk på **Select**-hjulet for å velge en ubenyttet FM-frekvens som du vil at EZi-DAB-BT skal bruke for å sende over til lydsystemet ditt. Anbefalt frekvens for å sende til lydsystemet er 87,6 MHz i Storbritannia.
Merk: Du må tune lydsystemet til denne FM-frekvensen når du vil lytte til EZi-DAB-BT. For enkel adgang kan du lagre denne FM-frekvensen som en forhåndsinnstilling i lydsystemet ditt (se kjøretøyets brukerhåndbok for mer informasjon).
5. Vent til EZi-DAB-BT har fullført en autotuning og funnet alle tilgjengelige digitale stasjoner. Når autotuningen er fullført, vil en stasjon tas i bruk.

Lytte til digital radio

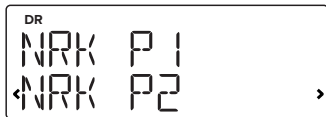

Bytte av stasjon
(aktuell stasjon på øverste linje)

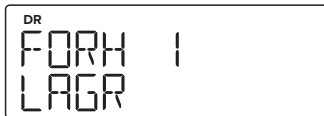
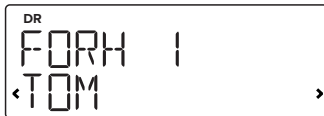

Bytte til digital radio

1. Trykk på \triangle -tasten.
2. Drei **Select**-hjulet inntil "DIG. RADIO" vises nederst på skjermen og trykk på **Select**-hjulet.

Bytte av stasjon

Drei på **Select**-hjulet for å bla gjennom listen med tilgjengelige stasjoner. Trykk **Select**-hjulet for å bytte stasjon.

Bruk av forhåndsinnstillinger

Du kan lagre opptil 20 av dine digitale favorittstasjoner i en forhåndsinnstilt liste for enklere tilgang.

Lagring av forhåndsinnstillinger

1. Når du lytter til en digital radiostasjon, trykk og hold \heartsuit -tasten foran på den trådløse kontrollen.
2. Drei på **Select**-hjulet til du ser det tallet du vil forhåndslagre favorittstasjonen under.
3. Trykk og hold inne \heartsuit -tasten eller **Select**-hjulet for å lagre den aktuelle stasjonen til dette forhåndslagrede nummeret. Tidligere forhåndsinnstillinger kan overskrives. Du vil se "FORH LAGR" på displayet når forhåndsinnstillingen har blitt lagret.

Valg av forhåndsinnstillinger

1. Trykk og hold \heartsuit -tasten.
2. Drei på **Select**-hjulet for å bla gjennom listen over forhåndsinnstillinger og trykk på **Select**-hjulet for å velge én eller trykk på \leftarrow eller \rightarrow -tastene for å hoppe til forrige eller neste forhåndsinnstilling.



NO

Paring av EZi-DAB-BT til telefon eller nettbrett

Du kan strøemme lyd til EZi-DAB-BT fra telefon eller nettbrett med bruk av Bluetooth-forbindelse.

Merk: Bluetooth-paring er forskjellig på ulike mobile enheter. Se bruksanvisningen for din mobile enhet for spesifikk informasjon.

EZi-DAB-BT-paring med bruk av Bluetooth:

1. Trykk på -tasten.
2. Drei og trykk på Select-hjulet for å velge "INNSTILLINGER" > "BLUETOOTH" > "PARE" > "BT-MUSIKK". Bluetooth-ikonet på den trådløse kontrollen vil blinke fram til EZi-DAB-BT er paret med telefonen, eller til tiden for paringen har utløpt.
Viktig: Hvis "GO APP-KODE" vises på EZi-DAB-BTs trådløse styringsenhet, trykk på (BACK) -knappen, og gjenta trinnene over.
Merk: For å avbryte paring, trykk på  -tasten og drei og trykk på Select-hjulet for å velge "INNSTILLINGER" > "BLUETOOTH" > "STOPP PARING".
3. På den mobile enheten aktiverer du Bluetooth, og velger alternativet for å legge til en ny Bluetooth-enhet. På enkelte mobile enheter må man velge søke- eller skannealternativet (se bruksanvisningen for din mobile enhet for mer informasjon).
4. Velg "EZi-DAB-BT" på listen over tilgjengelige enheter på den mobile enheten.
5. Når EZi-DAB-BTs trådløse kontroll viser en melding som spør om du ønsker å pare din mobile enhet med EZi-DAB-BT, dreier du og trykker på Select-hjulet for å velge "JA".

Merk: Når paringen med EZi-DAB-BT er avsluttet, vil enheten din automatisk kobles til EZi-DAB-BT når den er innenfor rekkevidde. Hvis du bruker Pure Go app, vil EZi-DAB-BT bare huske én enhet. EZi-DAB-BT vil huske flere enheter som har vært tilkoblet tidligere, hvis de er paret til EZi-DAB-BT med en standard Bluetooth-forbindelse.

Bruke den håndfrie telefonfunksjonen

Etter å ha paret din mobilenhet med EZI-DAB-BT via Bluetooth, kan du bruke EZI-DAB-BTs mikrofon og bilens innebygde lydsystem til håndfrie telefonsamtaler. Når tilkoblingen er gjort, kan du også bruke EZI-DAB-BTs display til å vise informasjon om innkommende, utgående og tapte telefonsamtaler.

Slå et telefonnummer fra telefonboken

1. Trykk på knappen .
2. Drei og trykk på **Select**-hjulet for å velge «TELEFONBOK».
3. Drei og trykk på **Select**-hjulet for å velge «KONTAKTER».
4. Drei og trykk på **Select**-hjulet for å bla gjennom kontaktene i telefonboken, og trykk på **Select**-hjulet for å slå telefonnummeret.

Når du er ferdig med telefonsamtalen, trykker du på knappen  for å legge på.

Svare et anrop

Trykk på knappen  for å svare på et innkommende anrop.

Trykk på knappen  for å avvise et innkommende anrop.

Avslutte en samtale

Når du er ferdig med telefonsamtalen, trykker du på knappen  for å legge på.

Vise din anropshistorikk

1. Trykk på knappen .
2. Drei og trykk på **Select**-hjulet for å velge «TELEFONBOK».
3. Drei og trykk på **Select**-hjulet for å velge «HISTORIKK».
4. Drei og trykk på **Select**-hjulet for å velge «UTGÅENDE», «INNKOMMENDE» eller «TAPTE» anrop.

Strømme lyd lagret på telefon eller nettbrett

Når du har foretatt paring med Bluetooth-enheten*, kan du bruke den trådløse kontrollen på EZi-DAB-BT for å bla gjennom musikk og styre avspilling.

Bla gjennom og velge spor



1. Trykk på -tasten.
2. Drei og trykk på **Select**-hjulet for å velge "BLA MUSIKK".
3. Drei på **Select**-hjulet og trykk for å navigere til den musikken du ønsker.

Merk: Hvis du ser meldingen "BROWSE NOT AVAILABLE" (Ikke mulig å bla), støttes ikke denne funksjonen av din enhet.

Merk: Hvis du ser et "+"-symbol når du navigerer gjennom musikken, betyr det at dette er en mappe eller undermappe som inneholder musikkfiler.

Styring av avspilling

Bruk følgende kontroller for å ta pause og for styring av lydinnhold som strømmes fra en tilkoblet mobil enhet:

-  Pause og starte avspilling igjen.
-  Trykk for å hoppe til starten av inneværende spor eller trykk igjen innen tre sekunder for å hoppe tilbake til forrige spor.
-  Hoppe et spor forover.

* Bluetooth klassisk kompatibilitet varierer med de forskjellige produsentene. For mer informasjon om kompatibilitet, se www.alpine-europe.com.

Strømme fra en strømmetjeneste for musikk





Med Pure Go-appen kan du kose deg med musikk som hentes fra strømmetjenester* som Spotify, samt se hvilken musikk som spilles på radiostasjoner på EZi-DAB-BT og få de siste oppdateringene† for EZi-DAB-BT. For å laste ned appen, søk etter Pure Go i Apple App Store, eller Google Play på telefonen eller nettbrettet‡. For å finne ut mer om Pure Go app, gå til www.pure.com/no/apps/go.

Bruke EZi-DAB-BT med mobiltelefonens personlige assistentfunksjon

Du kan ta i bruk den personlige assistentfunksjonen på en iOS- eller Android-enhet via den trådløse kontrollen på EZi-DAB-BT.

Merk: Du må installere Pure Go-appen for å kunne bruke den personlige assistentfunksjonen (se side 17 for mer informasjon).

Slik gjør du for å bruke mobiltelefonens personlige assistentfunksjon:

Trykk og hold på -tasten til du får opp et spørsmål fra den mobile enhetens personlige assistentfunksjon. Du kan avbryte den personlige assistentfunksjonen ved å trykke på -tasten eller -tasten når som helst. For mer informasjon om bruk av Pure Go-appen, se hjelp i appen.

Innstillinger

Innstillinger for digital radio

Autotuning

Du kan bruke funksjonen for automatisk tuning for å skanne automatisk etter nye, digitale radiostasjoner og fjerne de inaktive stasjonene. For å foreta autotuning av EZi-DAB-BT, trykk og hold inne **Select**-hjulet på den trådløse kontrollen.

Du kan eventuelt foreta autotuning med bruk av EZi-DAB-BT-menyen:

1. Trykk på -tasten.
2. Drei og trykk på **Select**-hjulet for å velge "INNSTILL." > "DIG. RADIO" > "AUTOTUNING". Antall stasjoner som blir funnet, vil vises under den automatiske tuningen.

* Abonnement er nødvendig for visse strømmetjenester.

† Oppdateringer av EZi-DAB-BT-programvare er ikke tilgjengelig via iOS Pure Go app. For å finne ut mer om programvareoppdateringer, gå til www.alpine-europe.com.

‡ Pure Go-appen krever at telefonen eller nettbrettet har støtte for Bluetooth Low Energy (Bluetooth Smart). Se www.pure.com/no/apps/go for mer informasjon.

Alternativ stasjon

Dersom du lytter til en digital radiostasjon og du mister det mottaket, vil EZi-DAB-BTs funksjon for videreført tjeneste alltid forsøke å automatisk tune inn den samme radiostasjonen med bedre mottak (hvis tilgjengelig). Hvis det ikke er mulig å finne radiostasjonen du lyttet til, kan du sette opp EZi-DAB-BT slik at den tuner inn på en radiostasjon valgt av kringkasteren, med liknende innhold. Slik aktiveres funksjonen for alternativ stasjon:

1. Trykk på -tasten.
2. Drei og trykk på **Select**-hjulet for å velge "INNSTILL." > "DIG. RADIO" > "ALT STASJON".
3. Drei og trykk på **Select**-hjulet for å slå funksjonen for alternativ radiostasjon "PÅ" eller "AV".

Trafikkmeldinger

Du kan stille inn EZi-DAB-BT slik at den automatisk tuner inn til et trafikkmeldingssignal. Under trafikkmeldingen vil EZi-DAB-BT-displayet vise "TRAFIKK" til meldingen er ferdig. Når trafikkmeldingen er avsluttet, vil EZi-DAB-BT automatisk tune tilbake til den siste digitale radiostasjonen du lyttet til.

Slå trafikkmeldinger på eller av

1. Trykk på -tasten.
2. Drei og trykk på **Select**-hjulet for å velge "INNSTILL." > "DIG. RADIO" > "TRAFIKKMLD".
3. Drei og trykk på **Select**-hjulet for å slå trafikkmeldingene "PÅ" eller "AV".

Avbryte en aktiv trafikkmelding

For å avbryte en aktiv trafikkmelding, trykk på -tasten. EZi-DAB-BT vil gå tilbake til den radiostasjonen du lyttet til.

Innstillinger for Bluetooth

Pare

Se 'Paring av EZi-DAB-BT til telefon eller nettbrett' på side 16 for mer informasjon om paring av en mobil enhet med EZi-DAB-BT.

Glemme

Merk: Hvis du tidligere har sørget for at EZi-DAB-BT er glemt av din mobile enhet, må du bruke EZi-DAB-BTs "GLEM"-innstilling for å fjerne den mobile enheten før du kan koble den til EZi-DAB-BT igjen på nytt.

For å få EZi-DAB-BT til å glemme én mobil enhet eller alle mobile enheter som tidligere har vært paret med EZi-DAB-BT via Bluetooth:

1. Trykk på -tasten.
2. Drei og trykk på **Select**-hjulet for å velge "INNSTILL." > "BLUETOOTH" > "GLEM".
3. Drei og trykk på **Select**-hjulet for å velge den mobile enheten du ønsker at EZi-DAB-BT skal glemme. For å glemme alle mobile enheter, drei og trykk på **Select**-hjulet for å velge "ALLE".

Merk: Hvis du ønsker å koble en glemt mobil enhet til igjen, må du bruke innstillingsmenyen for Bluetooth på din mobile enhet for å fjerne EZi-DAB-BT fra listen over parede enheter før den kan kobles til EZi-DAB-BT igjen.

Auto-standby

Som standard vil mottakeren automatisk gå i standby etter fire timer for å spare bilens batteristrøm. Slik endrer du innstillingen for auto-standby:

1. Trykk på -tasten.
2. Drei og trykk på **Select**-hjulet for å velge "INNSTILL" > "AUT STANDBY".
3. Drei og trykk på **Select**-hjulet for å velge en standbytid på mellom 2 og 8 timer.

Programvareoppdateringer

Programvareoppdateringer kan komme senere for å legge til nye egenskaper og funksjoner i din EZi-DAB-BT. Pure Go-appen vil vise en melding når en programvareoppdatering er tilgjengelig, og fortelle deg hvordan du oppdaterer EZi-DAB-BT til nyeste programvareversjon. For å lære mer om oppdatering av programvare på din EZi-DAB-BT, gå til www.alpine-europe.com.

Bytte mellom aux-inngang og FM-sending

Slik endrer du måten EZi-DAB-BT kobler seg til det eksisterende lydssystemet:

1. Trykk på -tasten.
2. Drei og trykk på **Select**-hjulet for å velge "INNSTILL." > "LYD UT".
3. Drei og trykk på **Select**-hjulet for å velge ett av følgende alternativer:

FM-SENDER: Velg dette hvis du ønsker at EZi-DAB-BT skal koble til ditt eksisterende lydssystem med bruk av FM-sender. Drei og trykk på **Select**-hjulet igjen for å velge den FM-frekvensen du vil at EZi-DAB-BT skal bruke for å sende over til lydssystemet ditt.

Merk: Det kan være gunstig å bytte FM-sendefrekvensen hvis du ser at frekvensen har forstyrrelser eller bruker samme frekvens som en kringkastingsstasjon på FM-båndet.

LINJEUTGANG: Velg dette hvis du ønsker at EZi-DAB-BT skal koble til ditt eksisterende lydssystem med bruk av aux-inngangen. Drei og trykk på **Select**-hjulet igjen for å velge "GAIN"-innstilling (forsterkning) mellom "NORMAL" (standard) og "LOW". Velg "LOW" hvis lyden virker forvrengt. Dersom du fortsatt har problemer, prøv å bruke alternativet "FM-SENDER".

Merk: For best resultat, anbefaler vi at "LINJEUTGANG" benyttes.

Display

Språk

Du kan endre språket EZi-DAB-BT bruker i displaymenyer og for valgmuligheter:

1. Trykk på -tasten.
2. Drei og trykk på **Select**-hjulet for å velge "INNSTILL." > "DISPLAY" > "SPRÅK".
3. Drei og trykk på **Select**-hjulet for å velge mellom "ENGLISH", "NORSK/DANSK", "FRANÇAIS", "ITALIANO", "DEUTSCH" eller "NEDERLANDS".

Informasjon

Når du lytter til digital radio, viser EZi-DAB-BT vanligvis navnet på radiostasjonen du lytter til på den trådløse kontrollen. Du kan også få vist den digitale radiokvaliteten og signalstyrken, noe som kan være nyttig for å plassere antennen når den monteres.

1. Trykk på -tasten.
2. Drei og trykk på **Select**-hjulet for å velge "INNSTILL." > "DISPLAY" > "INFO".
3. Drei og trykk på **Select**-hjulet for å velge et displayalternativ. Velg "STASJON" for å få vist navnet på radiostasjonen. Velg "KVALITET" for å få vist den digitale radiokvaliteten og signalstyrken."

Om

For å vise programversjonen som kjøres på EZi-DAB-BT-mottakeren og -kontrollen:

1. Trykk på -tasten.
2. Drei og trykk på **Select**-hjulet for å velge "INNSTILL." > "OM".
3. Drei **Select**-hjulet inntil "MOTTAKER" eller "KONTROLLER" blir vist i nederste linje på skjermen. Den tilhørende programversjonen vises i øverste linje på skjermen.

Nullstille EZi-DAB-BT til fabrikkinnstillingene

Nullstilling av EZi-DAB-BT fjerner eventuelle lagrede forhåndsinnstillinger, sletter stasjonslisten og nullstiller alle alternativer til standard.

1. Trykk på -tasten.
2. Drei og trykk på **Select**-hjulet for å velge "INNSTILL." > "NULLSTILLE".

Vent til EZi-DAB-BT har nullstilt.

Merk: Hvis du ikke får tilgang til "NULLSTILLE"-menyen, kan du nullstille EZi-DAB-BT med bruk av **Nullstille**-tasten på EZi-DAB-BT-mottakeren. Se avsnittet "Problemløsning" i denne bruksanvisningen.

Vedlegg

Problemløsning

Jeg kan ikke nullstille EZi-DAB-BT til fabrikkinnstillingene fra den trådløse kontrollen

Hvis du ikke får tilgang til "NULLSTILLE"-menyen via den trådløse kontrollen, kan du nullstille EZi-DAB-BT med bruk av **Nullstille**-tasten på EZi-DAB-BT-mottakeren.

Merk: Du må bruke en binders eller penn for å nullstille EZi-DAB-BT til fabrikkinnstillingene.

Nullstilling av EZi-DAB-BT til fabrikkinnstillingene:

1. Fjern og sett EZi-DAB-BT-strømstøpslet inn igjen i 12V kontakten for ekstrautstyr.
2. Innen 5 sekunder, og mens LED-statusen på EZi-DAB-BT-mottakeren lyser permanent, bruk en binders eller penn for å trykke på **Nullstille**-tasten.



LED-statusen vil blinke raskt tre ganger for å angi at nullstilling til fabrikkparametre har startet.

Status-LED på mottakeren lyser fast

Hvis Status-LED på mottakeren lyser fast, betyr det at EZi-DAB-BT forventer en programvareoppdatering via USB-tilkoblingen. Hvis dette er utilsiktet, kan du gå ut av USB-oppdateringsmodus ved å slå av strømmen, eller ved å holde inne Reset-tasten i 10 sekunder.

LED-statusen på mottakeren blinker raskt







Hvis LED-statusen blinker raskt på mottakeren, betyr dette at den trådløse kontrollen har mistet forbindelsen med mottakeren. For å løse dette, må du manuelt foreta ny paring mellom mottakeren og kontrollen.

1. Fjern og sett EZi-DAB-BT-strømstøpslet inn igjen i 12V-kontakten for ekstrautstyr og vent i 5 sekunder inntil LED-statusen på mottakeren slukkes.
2. Bruk en binders eller penn for å trykke på **Nullstille**-tasten på mottakeren. LED-statusen på mottakeren vil begynne å blinke langsomt.
3. Trykk og hold på ,  og  -tastene samtidig på den trådløse kontrollen i 10 sekunder.

Bluetooth-ikonet på kontrollen vil blinke mens mottakeren og den trådløse kontrollen forsøker å oppnå forbindelse.

Hvis oppkobling ikke lykkes mellom mottakeren og kontrollen, må du nullstille mottakeren tilbake til fabrikkinnstillingene (se anvisninger for å nullstille på forrige side), og gjenta trinn 3.

Den trådløse kontrollen svarer ikke

1. Sjekk at den trådløse kontrollens batterier ikke er flate. Hvis dette er tilfellet, vil ikke skjermen lyse når -tasten trykkes.
2. Kontroller at mottakeren får strøm. Dette testes ved å fjerne strømforsyningen til mottakeren og deretter koble den til igjen. LED-statusen skal lyse i 5 sekunder for å bekrefte at strøm blir tilført.
3. Hvis batterier og strøm er OK, sjekk at den trådløse kontrollen og mottakeren er korrekt parert. Trykk og hold på  ,  og  -tastene samtidig på den trådløse kontrollen. Hvis paringen er gjort korrekt, skal LED-statusen på mottakeren lyse permanent og slukke straks du slipper tastene. Hvis LED-statusen ikke lyser når du trykker og holder  ,  og  -tastene, må du foreta ny paring mellom kontrollen og mottakeren. For instruksjoner om ny paring, se "LED-status på mottakeren blinker raskt" ovenfor.

Lyden på EZi-DAB-BT høres forvrengt ut når jeg kobler EZi-DAB-BT til mitt eksisterende lydsystem med aux-koblingen.

Hvis lyden på EZi-DAB-BT høres forvrengt ut når du har koblet EZi-DAB-BT til lydsystemet med aux-koblingen, prøv å sette "GAIN"-verdien (forsterkning) til "LOW". Hvis problemet fortsatt ikke er løst, prøv å bruke "FM-SENDER" i stedet (se side 22 for mer informasjon).

EZi-DAB-BT slo seg selv av

Se 'Auto-standby' på side 22.

Jeg kan ikke koble EZi-DAB-BT til min Bluetooth-enhet

Kontroller at enheten din er Bluetooth-kompatibel og har Bluetooth påslått.

Kontroller at det ikke finnes noen andre Bluetooth-enheter som er koblet til EZi-DAB-BT.

I det usannsynlige tilfellet at du fortsatt ikke kan koble til og foreta manuell paring, kan du slette loggen over tidligere tilkoblede enheter ved å trykke **Nullstille**-tasten på mottakeren etter at EZi-DAB-BT-mottakeren er slått på (LED-status er av).

DAB-signalet forsvinner

Kontroller at det ikke finnes noen hindringer (se side 5 for mer informasjon).

Bruk kun medfølgende strømstøpsel.

Kontroller at ingen andre elektriske apparater brukes i bilen, da dette kan forårsake forstyrrelser med DAB-signaler.

Sørg for at den detekterbare magnetiske jordhalen er korrekt montert.

Ingen lyd eller for stille

Kontroller menyen for Bluetooth-innstillinger i din mobile enhet og sjekk at enheten er tilkoblet EZi-DAB-BT.

Kontroller at EZi-DAB-BT ikke står i paringsmodus.

Hvis du bruker aux-tilkobling, kontroller at pluggene er godt trykket inn i kontaktene.

Kontroller volumnivåene på din mobile enhet eller sjekk hva som spilles på displayet.

Hvordan tvinger jeg EZi-DAB-BT til å slå av?

For å tvinge EZi-DAB-BT til å slå seg av, bruker du en binders eller penn til å trykke inn Reset-tasten på mottakeren i 10 sekunder, eller du fjerner strømmen.

EZi-DAB-BT har låst seg eller er frosset

I det usannsynlige tilfellet at programvaren har låst seg, kan du trykke og holde strømtasten inne i 10 sekunder for å tvinge EZi-DAB-BT til å slå av. Merknad: Du må sørge for at EZi-DAB-BT er koblet til med strømstøpselet.

Hvor lenge forventes det at AAA-batteriene i EZi-DAB-BT-kontrollen vil vare før de må byttes?

De medfølgende AAA-batteriene i EZi-DAB-BT bør vare i 12 måneder under normale bruksforhold. EZi-DAB-BT-kontrollen vil vise en melding når batteriene i EZi-DAB-BT-kontrollen blir svake. Se illustrasjonen på side 11 for hvordan nye batterier skal settes inn.

Jeg kan ikke høre DAB-stasjonen

Hvis du bruker FM-SENDER, sørg for at du har tunet kjøretøyets radio til den FM-frekvensen som EZi-DAB-BT sender på (se side 22).

Hvis du har koblet EZi-DAB-BT til ledningsinngangen eller aux-inngangen for kjøretøyets radio, sørg for at korrekt inngangskilde er valgt på kjøretøyets radio (se produsentens instruksjoner).

Lyden vil avta og bli helt stille dersom DAB-signalet er svært svakt og begynner å "klukke".



Min trådløse kontroll viser en «Mottaker kobler til»-melding

Kontroller at strømforsyningen til mottakerenheten er korrekt satt inn i kjøretøyets strømkontakt.

Kontroller at systemet ditt ikke er i USB-oppgraderingsmodus.

Slå av og på strømmen til mottakeren din ved å ta ut og sette inn USB-strømadapteren igjen.

Tekniske data

Radio	Digital (DAB/DAB+)
Frekvensområder	Bånd III 174-240 MHz
FM-senders område	87,6-107,9 MHz
Display	Bakgrunnsbelyst LCD med 2-linjes tekstdisplay og tilpassede ikoner
Strømtilførsel mottaker	DC 12V 
Strøm for trådløs kontroll	2 x AAA-batterier
Bluetooth	HFP (håndfri profil), A2DP (avansert lydfordelingsprofil), AVRCP (lyd/video fjernekontrollprofil), OPP (profil for objekt-push), PBAP (profil for adresseboktilgang)
Temperaturområde	Brukstemperatur: -20°C til +65°C Oppbevaringstemperatur: -40°C til +85°C
Godkjenninger	 Samsvarer med R&TTE-direktivet 1999/5/EF eller RED 2014/53/EU av 12. juni 2017. Samsvarer med UNECE-forskrift 10 (E-Mark). EN 62479 : 2010. ALPINE erklærer herved at denne enheten med band II LPD er i samsvar med de essensielle kravene og andre bestemmelser i direktiv 1999/5/EF. Samsvarserklæringen er å finne på www.alpine-europe.com .



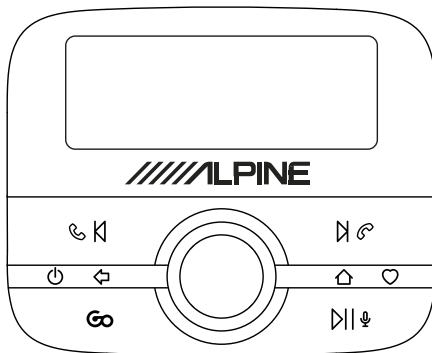

EZi-DAB-BT

Dank u voor uw keuze van de EZi-DAB-BT. Met deze handleiding hebt u uw EZi-DAB-BT in een mum van tijd geïnstalleerd. Hierin wordt ook uitgelegd hoe u optimaal van uw EZi-DAB-BT kunt profiteren. Wij zijn voortdurend bezig om onze producten verder te verbeteren. Om te profiteren van alle verbeteringen die wij na de verzending van uw product hebben ingevoerd, gaat u naar www.alpine-europe.com voor meer informatie over de nieuwste productupdates. Hier kunt u ook de nieuwste versie van deze gebruikershandleiding in pdf-formaat downloaden.



Veiligheidsaanwijzingen

Symbolen op dit product

Symbool	Beschrijving
	Dit symbool betekent WAARSCHUWING en wordt in de hele handleiding gebruikt om een mogelijk ernstig risico voor uw eigen veiligheid aan te geven. U moet alle veiligheidsberichten bij dit symbool opvolgen om mogelijk letsel of de dood te voorkomen.
	Dit symbool wordt op het product gebruikt om aan te geven dat u voorzichtig moet zijn en vóór gebruik eerst de instructies moet lezen.
	Dit symbool betekent 12 V gelijkstroom.
1A	Dit symbool geeft een USB-uitgang van maximaal 1 ampère aan.
	Dit symbool geeft aan waar u het product inschakelt of in stand-by zet.

Opmerking: voor informatie over alle andere symbolen die op dit product worden gebruikt, kijkt u op pagina 12.

1. Lees deze instructies en bewaar ze goed.
2. Volg alle waarschuwingen op.
3. Volg alle bedieningsinstructies op.
4. Als u dit product niet volgens deze instructies installeert of gebruikt, kan dit nadelige gevolgen hebben voor de veiligheid van het product en de geldigheid van de garantie.
5.  Gebruik uitsluitend spanningsadapters die in de gebruikershandleiding vermeld staan.
6. Plaats het draadloze besturingselement, de ontvanger en de antenne zo dat deze de veilige bediening van het voertuig en de werking van de airbags of andere beveiligingsproducten niet hinderen.
7. Zorg ervoor dat kabels en bedrading niet te dicht bij het stuur zitten.
8. Gebruik uitsluitend de meegeleverde adapter om de unit op de 12 V-stroomtoevoer van de auto aan te sluiten.
9. Zorg ervoor dat het gebruik van dit product geen nadelige invloed heeft op het rijgedrag of de controle over het voertuig.
10. Dompel het product niet onder water.
11. Reinig het apparaat uitsluitend met een droge doek.
12. Plaats het product niet in de buurt van een hittebron, zoals verwarmingsopeningen.
13. Dit product mag alleen worden gebruikt met de meegeleverde batterijen en de 12V-voedingsadapter.
14. **WAARSCHUWING:** de batterijen in het draadloze besturingselement mogen niet worden blootgesteld aan te hoge temperaturen, zoals direct zonlicht, vuur en dergelijke.
15. Zorg ervoor dat de batterijen met de juiste polariteit worden geplaatst.
16. Neem de milieuvorschriften in acht met betrekking tot de inzameling van batterijen.
17. Zorg dat u de ventilatie-uitgangen van het voertuig niet blokkeert. Dit kan schadelijk zijn voor de luchtcirculatie in de auto.
18. Stel het product niet bloot aan open vlammen, zoals van een aansteker.
19. Dit product is bedoeld voor gebruik in een gematigd klimaat.
20. Zorg ervoor dat de stroomtoevoer is verwijderd voordat u verbindingen maakt aan de achterzijde van de hoofdunit in het voertuig. Schakel het product pas in als alle verbindingen veilig gemaakt zijn. Zie de handleiding bij uw voertuig voor meer informatie.



Als het product niet wordt gebruikt in overeenstemming met de instructies in de handleiding, kan dit nadelige gevolgen hebben voor de bescherming van het product. Gebruik het product niet als u enige schade ontdekt.

Productreparaties mogen alleen worden uitgevoerd door vakkundig en bevoegd personeel.

Houd nieuwe en oude batterijen buiten bereik van kinderen. Gebruik het apparaat niet meer en houd dit buiten bereik van kinderen als het batterijvak niet goed sluit. Als u vermoedt dat batterijen ingeslikt zijn of zich in een deel van het lichaam bevinden, raadpleegt u direct een arts.

Inhoud

4 Inleiding

5 De EZi-DAB-BT in uw voertuig installeren

- 5 Belangrijke veiligheidswaarschuwing
- 6 Wat u moet weten voordat u de EZi-DAB-BT installeert
- 8 De ontvanger installeren
- 9 Overzicht van de bekabeling
- 10 De ontvanger op de netspanning aansluiten
- 11 Het draadloze besturingselement installeren

12 Overzicht

- 12 Bedieningstoetsen
- 13 Beeldscherm
- 13 In- en uitschakelen

14 De EZi-DAB-BT voor de eerste keer inschakelen

15 Luisteren naar digitale radio

16 De EZi-DAB-BT met een mobiele telefoon of tablet koppelen

17 De handsfree-functie van de telefoon gebruiken

18 Audio opgeslagen op uw mobiele telefoon of tablet streamen

19 Streamen via een muziekstreamingservice

19 De EZi-DAB-BT in combinatie met de functie persoonlijke assistent van uw mobiele telefoon gebruiken

20 Instellingen

- 20 Digitale radio-instellingen
- 21 Bluetooth-instellingen
- 21 Automatisch stand-by
- 21 Software-updates
- 22 Omschakelen van verbinding via aux-ingang naar FM-radio
- 22 Versie
- 23 Beeldscherm
- 23 De fabrieksinstellingen van de EZi-DAB-BT resetten

24 Bijlage

- 24 Problemen oplossen
- 28 Technische specificaties

Inleiding

Inhoud van de doos

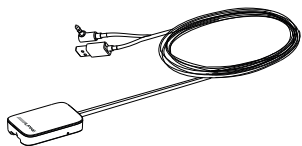

Ontvanger

Deze moet u op de voorruit aanbrengen.



Magnetische aardingskabel

Deze wordt aan de ontvanger bevestigd (zie pagina 7).



DAB-kleefantenne

Deze wordt aan de ontvanger bevestigd.

Opmerking: De DAB-kleefantenne is breekbaar. Wees voorzichtig en verbuig deze niet.

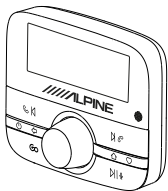

Draadloze bedieningsunit

De draadloze bedieningsunit heeft via Bluetooth verbinding met de ontvanger. Met deze unit bedient u alle functies van de EZi-DAB-BT.

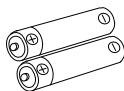

Batterijen

Twee AAA-batterijen.

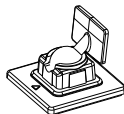

Steun voor draadloze bedieningsunit

Beugel waarmee u de draadloze bedieningsunit op het dashboard bevestigd. Inclusief plakstrips.

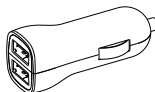

EZi-DAB-BT-voedingsadapter

12V-voedingsadapter met dubbele USB-poort.



Zelfklevende kabelklemmetjes

Voor de bevestiging van kabeltjes.



Reinigingsdoekje

Om oppervlakken mee te reinigen voordat de onderdelen van de EZi-DAB-BT bevestigd worden.

De EZi-DAB-BT in uw voertuig installeren

Belangrijke veiligheids waarschuwing

Denk aan uw eigen veiligheid: de kabels mogen de rijvaardigheid van de bestuurder, de functie van de airbags of andere beveiligingsmiddelen zoals veiligheidsriemen, niet belemmeren. Bevestig de onderdelen van de EZi-DAB-BT op een positie in het voertuig zodat het zicht van de bestuurder niet belemmerd wordt en geen storing wordt veroorzaakt door de carrosserie of andere metalen onderdelen.

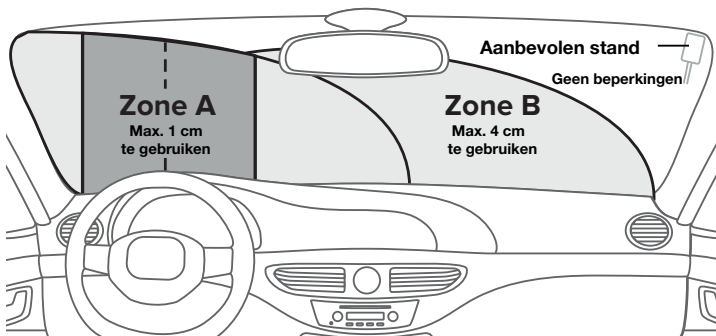

Plaatsingsoverzicht van de ontvanger

De ontvanger wordt met de zelfklevende strips op een autoruit bevestigd.

De ontvanger moet in een veilige positie worden geïnstalleerd zonder het zicht voor de bestuurder te belemmeren. Uw voorruit is te verdelen in afzonderlijke zones. Dit kan helpen om te bepalen waar de ontvanger veilig bevestigd kan worden: zone A is een verticaal gebied van 29 cm breed boven de stuurinrichting en binnen het wisvlak van de ruitenwischer (bij voertuigen van meer dan 3,5 ton is dit gebied 35 cm breed).

Het resterende wisvlak van de voorruit is zone B. Daarvan mag maximaal 4 cm gebruikt worden.

Bovenstaande informatie is slechts een leidraad. Voor gedetailleerde informatie raadpleegt u de relevante richtlijnen van het Ministerie van Infrastructuur en Milieu.

Wat u moet weten voordat u de EZi-DAB-BT installeert

Minimale voertuigeisen

- Geïnstalleerd audiosysteem met een aux-ingang (van 3,5 mm) of een FM-ontvanger.
- Standaard negatief geaarde 12V-stroomvoorziening - niet geschikt voor 24V-systemen.

Controleer of er nieuwe EZi-DAB-BT software-updates beschikbaar zijn

Ga naar www.alpine-europe.com om te zien of er software-updates beschikbaar zijn voor uw EZi-DAB-BT.

Test de gewenste positie van de ontvanger en draadloze bedieningsunit voordat u deze bevestigt

- Controleer de kabellengte zodat u deze met de audio-aansluiting en extra voedingsaansluiting kunt verbinden
- Breng de ontvanger en draadloze bedieningsunit tijdelijk in de gewenste positie aan en controleer of de EZi-DAB-BT naar wens werkt. Controleer de digitale radiokwaliteit en signaalsterkte (zie 'Info' op pagina 23 voor meer informatie).

Plaatsing van de ontvanger

- Controleer voor de bevestiging of u de 'Reset'-toets op de ontvanger goed kunt bereiken.
- Voor de beste prestaties raden wij aan de ontvanger niet aan te brengen in de buurt van ruitverwarmingselementen en niet op glazen panelen die metalen UV-filters bevatten.

Plaatsing van de draadloze bedieningsunit

Bepaal vanuit de bestuurdersplaats wat de beste positie is qua bediening en zichtbaarheid en waar u de bevestigingen/klemmen moet aanbrengen.

Aansluiting op uw bestaande audiosysteem

Er zijn twee opties voor de installatie van de EZi-DAB-BT. U kunt de EZi-DAB-BT op uw audiosysteem aansluiten via de aux-ingang op uw audiosysteem. Of u kunt een vrije FM-frequentie gebruiken om een draadloze verbinding met uw audiosysteem te maken.

- Als u een aux-kabel wilt gebruiken (aanbevolen voor beste prestaties), controleert u of u een aux-ingang op het bestaande audiosysteem kunt gebruiken (op sommige audiosystemen zit deze aux-ingang aan de achterkant). Voor meer informatie raadpleegt u de gebruikershandleiding van het audiosysteem.
- Als u een vrije FM-frequentie wilt gebruiken, moet u deze optie tijdens de initiële setup van de EZi-DAB-BT selecteren (zie pagina 14 voor meer informatie).

Opmerking: Om te voldoen aan de wettelijke richtlijnen gaat de functie FM-zender op de EZi-DAB-BT uit als langer dan een minuut geen audio wordt uitgezonden. Dit geldt ook voor DAB-radio of audio die wordt gestreamd van uw telefoon of tablet. Om de FM-uitzending weer in te schakelen stemt u opnieuw af op een actief DAB-station of streamt u opnieuw audio van uw telefoon of tablet.

Overzicht van de ontvanger

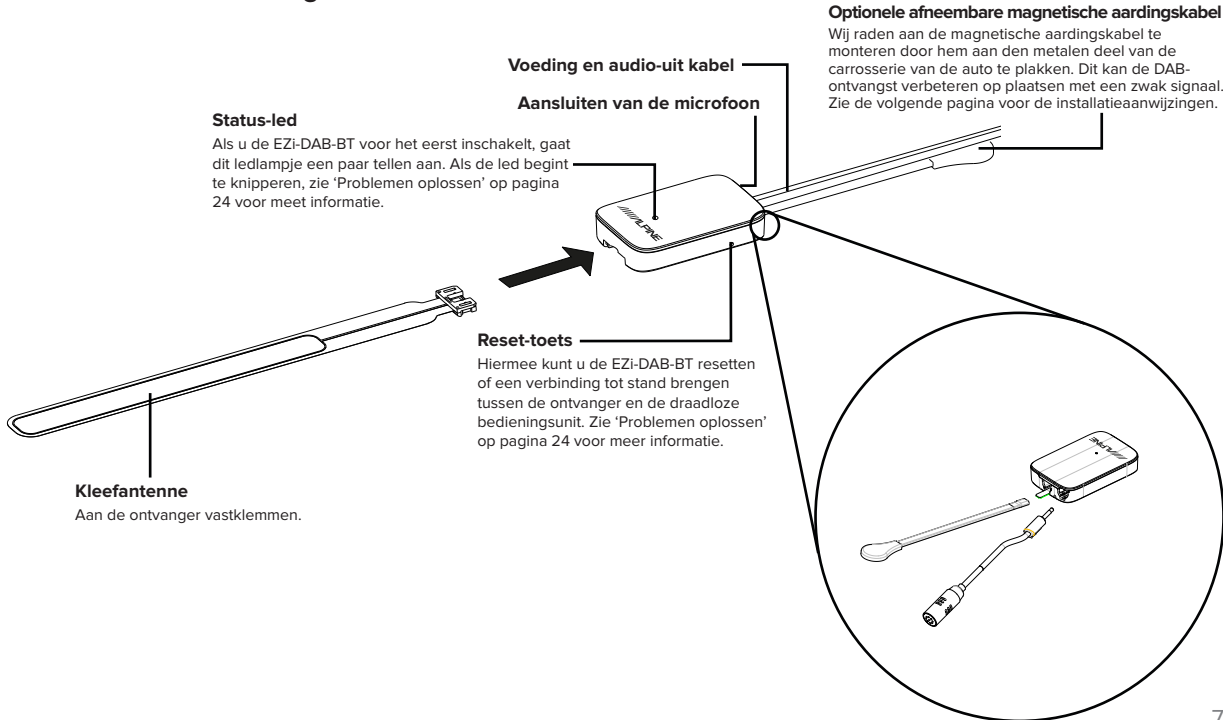

De ontvanger installeren

We raden aan de ontvanger van de EZi-DAB-BT op de voorruit van uw auto te monteren zoals hieronder is beschreven (zie pagina 5 voor meer informatie).

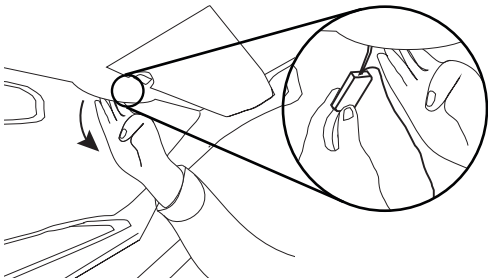

1. Als u de magnetische aardingskabel hebt gemonteerd, trek dan voorzichtig de voorzijde van de hemelbekleding omlaag zodat er voldoende ruimte is om de afneembare magnetische aardingskabel door de spleet te drukken.

Opmerking: Zorg dat de magneet aan het einde van de magnetische aardingskabel contact maakt met het dak boven de hemelbekleding of met een metalen deel van de carrosserie.

2. Gebruik het meegeleverde reinigingsdoekje om het gedeelte van de voorruit te reinigen waarop u de ontvanger en kleefantenne wilt bevestigen. Wacht tot het oppervlak droog is.

Belangrijk: Zorg dat het oppervlak volkomen schoon en droog is voor het opplakken.

Opmerking: de ontvanger en antenne moeten ten minste 4 cm van het metalen plaatwerk van de auto gemonteerd worden.

3. Verwijder de kleefstripafdekking van de ontvanger (**A**) en bevestig de ontvanger op de voorruit.

Opmerking: de EZi-DAB-BT moet op een veilige plaats worden geïnstalleerd zonder het zicht voor de bestuurder te belemmeren (zie pagina 5).

4. Verwijder de kleefstripafdekking voorzichtig van de antenne (**B**) en bevestig de antenne op de voorruit. Let op dat de antenne niet gebogen wordt. Druk voorzichtig op de antenne tot deze goed vastzit.

Opmerking: pas op dat u de kleefantenne niet van de ontvanger lostrekt terwijl u deze op de voorruit bevestigt.

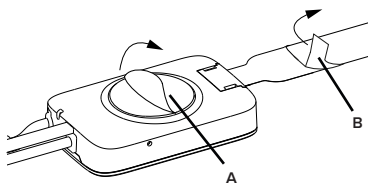

Overzicht van de bekabeling

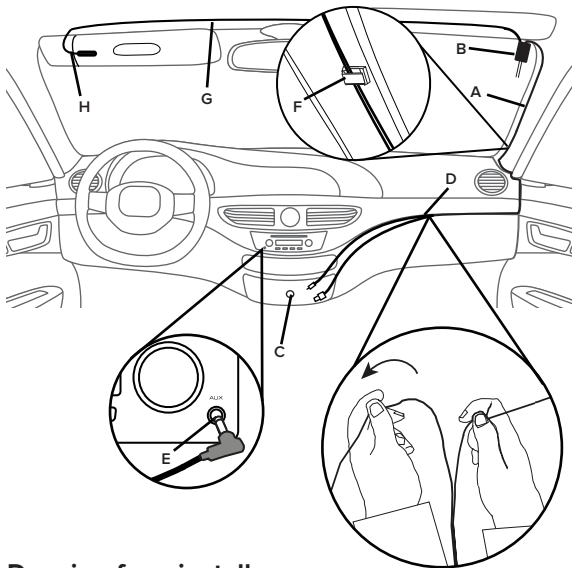

De microfoon installeren

1. Sluit de microfoon aan op uw ontvanger en voer de kabel (G) langs de bovenkant van uw ruit naar de plaats van de bestuurder.
2. Plaats de microfoon (H) in de buurt van de plaats van de bestuurder met behulp van de meegeleverde strips of microfoonklem.
Opmerking: voor de beste resultaten plaatst u de microfoon zo dicht mogelijk in de buurt van de plaats van de bestuurder.
3. Zet de microfoonkabel vast met behulp van de zelfklevende klem.

De hoofdkabel monteren

1. Zoek de stroomvoorzieningsuitgang en (indien nodig) de audio-ingang van de auto.
2. Trek de kabel (A) van de ontvanger (B) helemaal uit en plaats deze in de gewenste positie. controleer of u over voldoende kabellengte naar de 12V-stroomaansluiting en aux-ingang beschikt.



WAARSCHUWING: zorg dat de hoofdkabel geen belemmering vormt voor de rijvaardigheid van de bestuurder, de functie van de airbags of andere beveiligingsmiddelen. Zie pagina 5 voor meer informatie.

3. Voer de kabel dicht bij de 12V-stroomaansluiting (C). Maak de kabel vast door deze achter de rand aan de zijkant van de voorruit te stoppen.
4. Als u de aux-ingang gebruikt om de EZi-DAB-BT op uw audiosysteem aan te sluiten, scheidt u de aux-kabel (D) van de USB-stroomkabel door de kabels voorzichtig uit elkaar te trekken tot de juiste lengte en sluit u deze op de aux-ingang (E) van uw audiosysteem aan. Als u de FM-zender gebruikt, dan rolt u de aux-kabel op en bergt u deze veilig weg.
5. Maak de kabels vast met de zelfklevende klemmetjes (F) (indien gewenst).
Zorg dat alle oppervlakken volkomen schoon en droog zijn voor het opplakken.

De ontvanger op de netspanning aansluiten

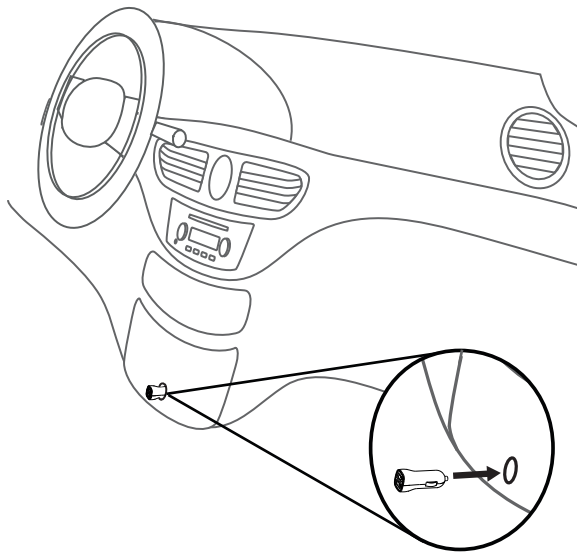

Steek de EZi-DAB-BT-voedingsadapter in het 12 V-accessoirestopcontact en steek daarna de USB-kabel van de ontvanger in een van de USB-poorten op de adapter.

Opmerking: De sigaretaansteker en stopcontacten kunnen verschillen tussen autotypen en modellen. Zorg ervoor dat de voedingsadapter geheel is ingestoken en stevig vast zit.

Opmerking: Andere elektronische apparaten kunnen de DAB-prestaties van de EZi-DAB-BT verstoren. Voor de beste resultaten moet u alleen de meegeleverde EZi-DAB-BT-voedingsadapter gebruiken om de ontvanger van stroom te voorzien.

Het draadloze besturingselement installeren

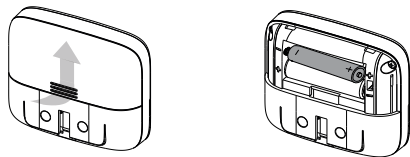

1. Schuif de achterkant van de draadloze bedieningsunit af en plaats de meegeleverde batterijen met de juiste polariteit.



WAARSCHUWING: zie 'Veiligheidsaanwijzingen' op pagina 2 voor meer informatie over het inbrengen en gebruiken van de batterijen.

2. Kies een plaats op het dashboard (**A**) waar u de draadloze bedieningsunit wilt installeren en maak deze schoon met het meegeleverde reinigingsdoekje. Zorg dat het oppervlak volkomen schoon en droog is voor het opplakken.



WAARSCHUWING: zie pagina 6 voor hulp bij de plaatsing ervan.

3. Maak de beugel (**B**) op het dashboard vast.
4. Schuif de draadloze bedieningsunit (**C**) op de beugel totdat u deze hoort vastklikken.

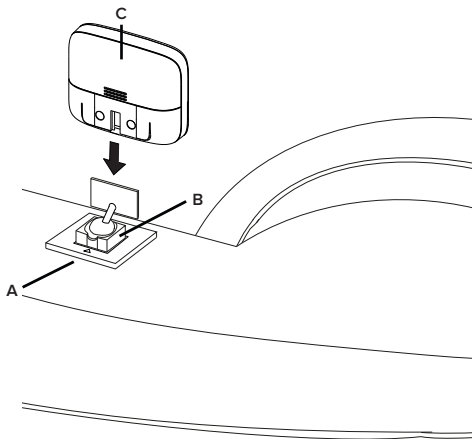

Overzicht

Bedieningstoetsen

Gesprek aannemen, Volgende, Opnieuw kiezen

Telefoon: Indrukken om een binnenkomend gesprek op te nemen. Indrukken en vasthouden om het laatste nummer opnieuw te kiezen,

Bluetooth-streaming: Druk hier een keer op om naar het begin van het huidige nummer en twee keer om naar het begin van het vorige nummer te gaan.

Digitale radio: Druk hierop om het vorige keuzestation te selecteren.

Toets Aan-uit/terug

Druk hierop en houd de toets ingedrukt om de draadloze bedieningsunit en ontvanger in te schakelen of in stand-by te zetten.

Druk hierop om in een menu of lijst één stap terug te gaan.

Toets Go

Druk hierop om muziek van uw streamingservice te streamen.

Opmerking: Als u meer dan één streamingservice hebt ingesteld, drukt u op deze toets om door elke streamingservice te bladeren.

Als u naar een radiostation luistert, houdt u deze toets ingedrukt om het nummer dat nu wordt afgespeeld, te identificeren en aan uw ondersteunde streamingservice toe te voegen*.

Opmerking: voordat u de toets Go kunt gebruiken, moet u de bijbehorende app van de EZi-DAB-BT op uw mobiele apparaat downloaden (zie pagina 19 voor meer informatie).

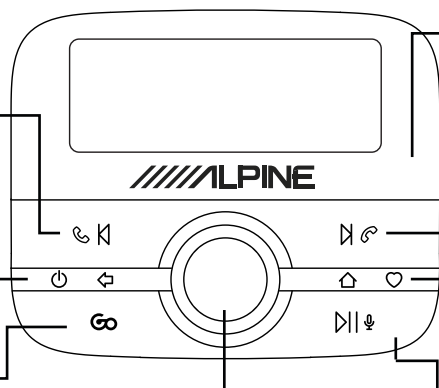

Lichtsensor

Stelt automatisch de helderheid van het display in

Oproep weigeren/beëindigen, Vorige nummer/Keuzestation

Telefoon: Indrukken om een binnenkomend gesprek te weigeren.

Bluetooth-streaming: drukt hierop om naar het volgende nummer te gaan.

Digitale radio: Druk hierop om het volgende keuzestation te selecteren.

Toets Start/favorieten

Druk hierop om naar het hoofdmenu te gaan.

Digitale radio: houd deze toets ingedrukt om het menu Favorieten te openen.

Select-knop

Draai hier aan om door stations, nummers en menuopties te bladeren. Druk erop om uw selectie te maken.

Digitale radio: Houd deze ingedrukt om te scannen naar nieuwe stations en inactieve stations te verwijderen uit het menu.

Toets Afspelen/pauzeren/persoonlijke assistent

Bluetooth-streaming: drukt hierop om muziek te onderbreken of af te spelen.

Houd de toets ingedrukt om de functie persoonlijke assistent van uw mobiele telefoon te starten.

Opmerking: u moet de Pure Go-app installeren om de functie persoonlijke assistent op een mobiel-apparaat te kunnen gebruiken (zie pagina 19 voor meer informatie).

*Hiervoor is een streamingservice nodig die door de Pure Go-app wordt ondersteund (zie pagina 19 voor meer informatie).

Beeldscherm

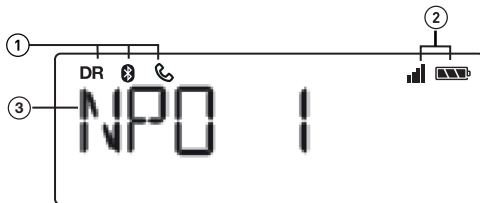

1. Modus-indicator (DR betekent digitale radio,  betekent Bluetooth-audio,  betekent in het gesprek).
2. Laat de signaalsterkte en het laadniveau van de batterij van het mobiele apparaat dat u verbonden hebt met EZi-DAB-BT zien.
3. Tekstgebied.

In- en uitschakelen

Als de 12 V voedingsaansluiting in uw auto alleen werkt als u het contact van uw voertuig inschakelt, dan gaat de EZi-DAB-BT automatisch aan en uit als u het contact in- of uitschakelt.

Als de 12 V voedingsaansluiting in uw auto ook werkt als het contact van uw voertuig is uitgeschakeld, houdt u de toets  op de bedieningsunit ingedrukt om de EZi-DAB-BT handmatig uit te zetten.

Opmerking: het display van de draadloze bedieningsunit gaat na 15 seconden automatisch in de energiebesparingsmodus.

De ontvanger gaat na vier uur automatisch in stand-by.

De EZi-DAB-BT voor de eerste keer inschakelen

ONTVANGER
VERBINDING

TAAL
◀ NEDERLANDS ▶

FREQUENTIE
◀ FM-ZENDER ▶

FM FREQ.
◀ 87,60MHZ ▶

DR
SCANNEN
DIG. RADIO

1. Zet het contact van de auto aan om de ontvanger in te schakelen.
Opmerking: het ledlampje van de ontvanger gaat korte tijd aan om aan te geven dat het ingeschakeld is.
Na een paar tellen maakt de bedieningsunit automatisch verbinding met de ontvanger. Als de bedieningsunit geen verbinding met de ontvanger maakt, raadpleegt u 'Problemen oplossen' op pagina 24.
2. Selecteer een displaytaal door aan de knop **Select** te draaien en de gewenste taal te markeren. Druk op de **Select**-knop om uw keuze te bevestigen.
3. Draai aan de **Select**-knop en druk erop om de gewenste methode te selecteren waarmee de EZi-DAB-BT verbinding maakt met het audiosysteem van uw auto. Als u hiervoor een vrije FM-frequentie gebruikt, selecteert u 'FM-ZENDER' en gaat u verder met de volgende stap. Als u een aux-kabel voor de verbinding gebruikt, selecteert u 'LINE-OUT' en gaat u verder naar stap 5.
4. Draai aan de **Select**-knop en druk erop om een vrije FM-frequentie te selecteren die de EZi-DAB-BT voor uitzending naar uw audiosysteem kan gebruiken. De aanbevolen frequentie voor zenden naar audiosystemen in Nederland is 87,6 MHz.
Opmerking: Als u naar de EZi-DAB-BT wilt luisteren stemt u uw audiosysteem af op deze FM-frequentie. Voor een snelle toegang kunt u deze FM-frequentie opslaan als keuzestation op uw audiosysteem (zie de handleiding bij uw voertuig voor meer informatie).
5. Wacht tot de EZi-DAB-BT klaar is met de automatisch afstemming en alle beschikbare digitale stations heeft gevonden. Als de automatische afstemming is voltooid, begint een radiostation uit te zenden.

Luisteren naar digitale radio

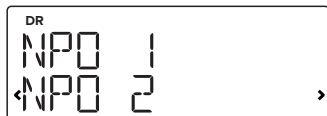

Van station veranderen
(het huidige station staat bovenaan)

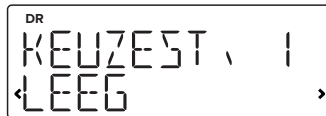
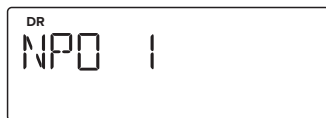

Naar digitale radio overschakelen

1. Druk op de \triangle -knop.
2. Draai aan de **Select**-knop totdat onder op het display 'DIG. RADIO' verschijnt. Druk de **Select**-knop dan in.

Overschakelen tussen stations

Draai aan de **Select**-knop om door de lijst met beschikbare radiostations te bladeren. Druk op de **Select**-knop om van station te veranderen.

Keuzestations gebruiken

U kunt maximaal 20 van uw favoriete digitale stations in een lijst met keuzestations opslaan zodat u snel uw keus kunt maken.

Keuzestations opslaan

1. Houd \heartsuit op de draadloze bedieningsunit ingedrukt terwijl u naar een digitaal radiostation luistert.
2. Draai aan de **Select**-knop totdat u het gewenste nummer voor uw keuzestation hebt gevonden. until you see the preset number that you want to save your favourite station to.
3. Druk op \heartsuit of op de **Select**-knop en houd deze ingedrukt om het huidige station op dat voorkeuzenummer op te slaan. Eerder ingestelde keuzestations kunnen worden overschreven. Als het keuzestation is opgeslagen, verschijnt 'KEUZEST. OPGESLAGEN' op het display.

Keuzestations selecteren

1. Houd de toets \heartsuit ingedrukt.
2. Draai aan **Select** om door de lijst met keuzestations te bladeren. Druk vervolgens op **Select** om er een te selecteren. Of druk op de toetsen \leftarrow of \rightarrow om naar het volgende of vorige keuzestation te gaan.

De EZi-DAB-BT met een mobiele telefoon of tablet koppelen

U kunt audio streamen naar uw EZi-DAB-BT door de Bluetooth-verbinding van uw mobiele telefoon of tablet te gebruiken.

Opmerking: bluetooth koppelen verschilt per mobiel apparaat. Zie voor gedetailleerde informatie de handleiding van uw mobiele apparaat.

De EZi-DAB-BT koppelen met Bluetooth:

1. Druk op de -knop.
2. Draai aan de **Select**-knop en druk erop om 'Instelling' > 'BLUETOOTH' > 'KOPPELEN' > 'BT MUZIEK' te selecteren. Het Bluetooth-pictogram op de draadloze bedieningsunit knippert totdat de EZi-DAB-BT met uw mobiele telefoon is gekoppeld of de koppelingstijd is verstreken.

Belangrijk: Indien 'GO-APP CODE' op de draadloze bedieningsunit verschijnt, druk dan op de -knop en herhaal de voorgaande stappen.

Opmerking: u kunt de koppelingsprocedure annuleren door op  te drukken, aan de toets **Select** te draaien en deze in te drukken om 'INSTELLING' > 'BLUETOOTH' > 'ANNULEREN' te selecteren.

3. Schakel Bluetooth op uw mobiele apparaat in en selecteer de optie voor het toevoegen van een nieuw Bluetooth-apparaat. Op bepaalde mobiele apparaten moet u mogelijk de zoek- of scanoptie selecteren (zie de gebruikersinformatie van uw mobiele apparatuur voor meer informatie hierover).
4. Selecteer op uw mobiele apparaat 'EZi-DAB-BT' in de lijst van beschikbare apparaten.
5. Als de draadloze bedieningsunit van de EZi-DAB-BT een bericht weergeeft waarin u wordt gevraagd of u uw mobiele telefoon wilt koppelen met de EZi-DAB-BT, draait u aan de **Select**-knop en drukt u erop om 'JA' te selecteren.

Opmerking: Als uw mobiele apparatuur eenmaal met de EZi-DAB-BT is gekoppeld, wordt automatisch opnieuw verbinding gemaakt met uw Bluetooth-apparaat zodra deze binnen bereik is. Indien de Pure Go-app wordt gebruikt, onthoudt EZi-DAB-BT slechts één apparaat. EZi-DAB-BT onthoudt diverse eerder gekoppelde apparaten als deze met de EZi-DAB-BT via een standaard Bluetooth-verbinding zijn gekoppeld.

De handsfree-functie van de telefoon gebruiken

Nadat u uw mobiele apparaat met behulp van Bluetooth hebt gekoppeld met EZi-DAB-BT kunt u de microfoon van EZi-DAB-BT en het ingebouwde audiosysteem van uw auto gebruiken om handsfree telefoongesprekken te voeren. Nadat de verbinding is gemaakt, kunt u ook het display van EZi-DAB-BT gebruiken om informatie te bekijken over binnenkomende, uitgaande en gemiste oproepen.

Een nummer kiezen vanuit uw telefoonboek

1. Druk op de knop .
2. Draai aan de **Select**-knop en druk hem in om 'TELEFOONBOEK' te openen.
3. Draai aan de **Select**-knop en druk hem in om 'CONTACTEN'.
4. Draai aan de **Select**-knop om door de contacten in uw telefoonboek te bladeren en druk op de **Select**-knop om het telefoonnummer te kiezen.

Wanneer u klaar bent met uw gesprek, drukt u op de knop  om op te hangen.

Een oproep beantwoorden

Druk op de knop  om een binnenkomend gesprek op te nemen.

Om een inkomend gesprek te weigeren drukt u op de knop .

Een oproep beëindigen

Wanneer u klaar bent met uw gesprek, drukt u op de knop  om op te hangen.

Uw oproepgeschiedenis bekijken

1. Druk op de knop .
2. Draai aan de **Select**-knop en druk hem in om 'TELEFOONBOEK' te openen.
3. Draai aan de **Select**-knop en druk hem in om 'GESCHIEDENIS' te openen.
4. Draai aan de **Select**-knop en druk hem in om 'UITGAANDE', 'BINNENKOMENDE' of 'GEMISTE' oproepen te selecteren.

Audio opgeslagen op uw mobiele telefoon of tablet streamen

Als u uw Bluetooth-apparaat* eenmaal hebt gekoppeld, kunt u de draadloze bedieningsunit van de EZI-DAB-BT gebruiken om door nummers te bladeren en afspeelfuncties te bedienen.

Door nummers bladeren en er een selecteren



1. Druk op de -knop.
2. Draai aan de **Select**-knop en druk erop om 'BT-MUZIEK' te selecteren.
3. Draai aan de **Select**-knop en druk erop om door uw muzieknummers te bladeren.

Opmerking: Als u het bericht 'BLADEREN NIET BESCHIKBAAR' ziet, wordt deze functie niet door uw apparaat ondersteund.

Opmerking: in de lijst met muzieknummers geeft het symbool '+' aan dat het een map of deelmap betreft met muziekbestanden.

Afspeelfuncties bedienen

Gebruik de volgende bedieningstoetsen om gestreamde audiocontent uw verbonden mobiele apparaat te pauzeren en te bedienen:

-  Afspeelfuncties onderbreken en hervatten.
-  Druk hierop om terug te gaan naar het begin van het huidige nummer. Druk hier binnen drie tellen nog eens op om terug te gaan naar het vorige nummer.
-  Naar het volgende nummer.

* De compatibiliteit van klassiek Bluetooth varieert per fabrikant. Raadpleeg www.alpine-europe.com voor meer informatie over de compatibiliteit.

Streamen via een muziekstreamingservice

Met de Pure Go-app kunt u op de EZi-DAB-BT luisteren naar muziek die van streamingsservices* als Spotify wordt gestreamd, nummers op de radio identificeren en de nieuwste software-updates† voor uw EZi-DAB-BT downloaden. Gebruik uw mobiele telefoon of tablet om naar de Apple App Store of Google Play te gaan en naar Pure Go te zoeken om de app te downloaden‡. Voor meer informatie over de Pure Go-app gaat u naar www.pure.com/nl/apps/go.



De EZi-DAB-BT in combinatie met de functie persoonlijke assistent van uw mobiele telefoon gebruiken

U kunt de functie persoonlijke assistent op uw iOS- of Android-apparaat activeren via de draadloze bedieningsunit van de EZi-DAB-BT. **Opmerking:** u moet de Pure Go-app installeren om de functie persoonlijke assistent op te kunnen gebruiken ((zie pagina 17 voor meer informatie).

De functie persoonlijke assistent op uw mobiele apparatuur gebruiken:

Druk op  en houdt deze ingedrukt totdat de persoonlijke assistent op uw mobiele apparaat u vraagt een vraag te stellen.

* Voor sommige streamingsservices hebt u een abonnement nodig.

† EZi-DAB-BT software-updates niet beschikbaar via iOS Pure Go app. Ga voor meer informatie over software-updates naar www.alpine-europe.com.

‡ De Pure Go-app vereist dat uw telefoon of tablet energiezuinige Bluetooth (Bluetooth Smart) ondersteunt Ga naar www.pure.com/nl/apps/go voor meer informatie.

Instellingen

Digitale radio-instellingen

Autotune

U kunt de functie Autotune gebruiken om automatisch naar nieuwe digitale radiostations te zoeken en inactieve stations te verwijderen. Om de EZi-DAB-BT automatisch af te stemmen houdt u de **Select**-knop op de draadloze bedieningsunit ingedrukt.

De EZi-DAB-BT kan ook automatisch afstemmen via het menu:

1. Druk op de -knop.
2. Draai aan de **Select**-knop en druk erop om 'INSTELLING' > 'DIG. RADIO' > 'AUTOTUNE' te selecteren. Het aantal radiostations dat tijdens de automatische afstemming is gevonden, wordt weergegeven.

Alternatief station

Als de ontvangst tijdens het luisteren naar een digitaal radiostation verloren gaat, zorgt de functie serviceverbinding op de EZi-DAB-BT ervoor dat automatisch wordt afgestemd op hetzelfde radiostation met betere ontvangst (indien beschikbaar).

U kunt de EZi-DAB-BT instellen om af te stemmen op een radiostation met vergelijkbare inhoud als het radiostation waarnaar u luisterde, niet gevonden wordt. Inschakelen van de functie alternatief station:

1. Druk op de -knop.
2. Draai aan de **Select**-knop en druk erop om 'INSTELLING' > 'DIG. RADIO' > 'ALT STATION' te selecteren.
3. Draai aan de **Select**-knop en druk erop om het automatisch afstemmen op een alternatief radiostation 'AAN' of 'UIT' te zetten.

Verkeersinformatie

U kunt de EZi-DAB-BT instellen om automatisch op een station met verkeersinformatie af te stemmen. Tijdens deze verkeersinformatie ziet u op het display van de EZi-DAB-BT 'VERKEER' staan totdat de verkeersinformatie is afgelopen. Als de verkeersinformatie afgelopen is, stemt de EZi-DAB-BT weer automatisch af op het laatste digitale radiostation waarnaar u luisterde.

Verkeersinformatie in- of uitschakelen

1. Druk op de -knop.
2. Draai aan de **Select**-knop en druk erop om 'INSTELLING' > 'DIG. RADIO' > 'VERK. INFO' te selecteren.
3. Draai aan de **Select**-knop en druk erop om verkeersinformatie 'AAN' of 'UIT' te zetten.

De huidige verkeersinformatie annuleren

U kunt een actief verkeersbericht annuleren door op  te drukken. De EZi-DAB-BT gaat terug naar het laatste radiostation waar u naar luisterde.

Bluetooth-instellingen

Koppelen

Zie 'De EZi-DAB-BT met een mobiele telefoon of tablet koppelen' op pagina 16 voor meer informatie over het koppelen van de EZi-DAB-BT met een mobiel apparaat.

Wissen

Opmerking: Als u de EZi-DAB-BT eerder hebt gewist op uw mobiele apparaat, dan moet u de instelling 'Wissen' van de EZi-DAB-BT gebruiken om het mobiele apparaat te verwijderen voordat u het opnieuw kunt verbinden met de EZi-DAB-BT. U kunt een of alle mobiele apparaten wissen die eerder via Bluetooth met de EZi-DAB-BT waren gekoppeld:

1. Druk op de -knop.
2. Draai aan de **Select**-knop en druk erop om 'INSTELLING' > 'BLUETOOTH' > 'WISSEN' te selecteren.
3. Draai aan de **Select**-knop en druk erop om het mobiele apparaat te selecteren dat u wilt wissen. Als u alle mobiele apparaten wilt wissen, draait u aan de **Select**-knop en drukt u erop om 'ALLES' te selecteren.

Opmerking: Als u een gewist mobiel apparaat opnieuw wilt verbinden, moet u het menu Bluetooth instellingen op uw mobiele apparaat gebruiken om de EZi-DAB-BT te verwijderen uit de lijst van gekoppelde apparaten voordat het opnieuw met de EZi-DAB-BT verbonden kan worden.

Automatisch stand-by

De ontvanger gaat standaard automatisch na vier uur uit om de accu van uw auto te sparen. Zo wijzigt u deze instelling voor automatisch stand-by:

1. Druk op de -knop.
2. Draai aan de **Select**-knop en druk erop om 'INSTELLING' > 'AUT STANDBY' te selecteren.
3. Draai aan de **Select**-knop en druk erop om een stand-bytijd tussen 2 en 8 uur te selecteren.

Software-updates

Van tijd tot tijd kunnen software-updates met nieuwe eigenschappen en functies voor uw EZi-DAB-BT beschikbaar worden gesteld. De Pure Go-app geeft een bericht weer wanneer een software-update beschikbaar is en geeft aanwijzingen hoe u EZi-DAB-BT naar de nieuwste softwareversie kunt updaten. Ga voor meer informatie over de update van software op uw EZi-DAB-BT naar: www.alpine-europe.com.

Omschakelen van verbinding via aux-ingang naar FM-radio

Zo wijzigt u de manier waarop de EZi-DAB-BT verbinding maakt met uw huidige audiosysteem:

1. Druk op de -knop.
2. Draai aan de **Select**-knop en druk erop om 'INSTELLING' > 'FREQUENTIE' te selecteren.
3. Draai aan de **Select**-knop en druk erop om één van de volgende opties te selecteren:
FM-ZENDER: selecteer deze optie als u de EZi-DAB-BT via de FM-zender met uw audiosysteem wilt verbinden. Draai aan de **Select**-knop en druk erop om een FM-frequentie te selecteren die de EZi-DAB-BT voor uitzending naar uw audiosysteem kan gebruiken.
Opmerking: u kunt de frequentie van de FM-zender wijzigen als u merkt dat deze storing veroorzaakt of dezelfde frequentie gebruikt als een FM-radiostation.
LINE-OUT: selecteer deze optie als u de EZi-DAB-BT via de aux-ingang met uw audiosysteem wilt verbinden. Draai opnieuw aan de **Select**-knop en druk erop om een instelling 'VERSTERKING' te kiezen van 'NORMAAL' (Standaard) en 'LAAG'. Kies 'LAAG' als het geluid vervormd klinkt. Als u nog steeds problemen ondervindt, probeer dan de optie 'FM ZENDER' te gebruiken.
Opmerking: voor de beste resultaten raden wij aan de optie 'LINE-OUT' te gebruiken.

Versie

U kunt controleren op welke softwareversie de ontvanger en bedieningsunit van de EZi-DAB-BT momenteel draaien:

1. Druk op de -knop.
2. Draai aan de **Select**-knop en druk erop om 'INSTELLING' > 'VERSIE' te selecteren.
3. Draai aan de **Select**-knop totdat 'ONTVANGER' of 'BED. UNIT' onderaan op het display wordt weergegeven. De bijbehorende softwareversie wordt bovenaan op het display weergegeven.

Beeldscherm

Taal

U kunt de taal wijzigen die de EZI-DAB-BT voor de weergave van menu's en opties gebruikt:

1. Druk op de -knop.
2. Draai aan de **Select**-knop en druk erop om 'INSTELLING' > 'DISPLAY' > 'TAAL' te selecteren.
3. Draai aan de **Select**-knop en druk erop om 'ENGLISH', 'NORSK/DANSK', 'FRANÇAIS', 'ITALIANO', 'DEUTSCH' of 'NEDERLANDS' te selecteren.

Info

Bij het luisteren naar digitale radio, toont de EZI-DAB-BT normaal de naam van het radiostation waarnaar u luistert op de draadloze bedieningsunit. U kunt ook de digitale radiokwaliteit en signaalsterkte zien, wat kan helpen bij het positioneren van de antenne tijdens het installeren.

1. Druk op de -knop.
2. Draai aan de **Select**-knop en druk erop om 'INSTELLING' > 'DISPLAY' > 'INFO' te selecteren.
3. Draai aan de **Select**-knop en druk erop om een weergaveoptie te selecteren. Selecteer 'STATION' om de naam van het radiostation weer te geven. Selecteer 'KWALITEIT' om de digitale radiokwaliteit en signaalsterkte weer te geven.

NL

De fabrieksinstellingen van de EZI-DAB-BT resetten

Als u de fabrieksinstellingen van de EZI-DAB-BT opnieuw instelt, worden alle opgeslagen keuzestations verwijderd, wordt de lijst met radiostations gewist en worden all opties weer standaard ingesteld.

1. Druk op de -knop.
2. Draai aan de **Select**-knop en druk erop om 'INSTELLING' > 'RESET' te selecteren.

Wacht totdat de EZI-DAB-BT opnieuw is ingesteld.

Opmerking: Als u het menu 'RESET' niet kunt vinden, kunt u de **Reset**-toets op de ontvanger van de EZI-DAB-BT gebruiken om de fabrieksinstellingen opnieuw in te stellen. Zie de paragraaf 'Problemen oplossen' in deze gebruikershandleiding.

Bijlage

Problemen oplossen

Ik kan de fabrieksinstellingen van de EZi-DAB-BT niet resetten via de draadloze bedieningsunit

Als u het menu 'RESET' niet op uw draadloze bedieningsunit kunt vinden, kunt u de toets **Reset** op de ontvanger van de EZi-DAB-BT gebruiken om de fabrieksinstellingen opnieuw in te stellen.

Opmerking: u hebt hiervoor een paperclip of pen nodig.

Zo stelt u de fabrieksinstellingen van de EZi-DAB-BT opnieuw in:

1. Verwijder en steek de voedingsadapter van de EZi-DAB-BT opnieuw in het 12 V-accessoirestopcontact.
2. Terwijl het status-ledlampje op de ontvanger van de EZi-DAB-BT brandt, drukt u binnen 5 seconden met een paperclip of pen de toets **Reset** in.



Het status-ledlampje knippert snel drie keer om aan te geven dat de fabrieksinstellingen worden ingesteld.

De status-led op de ontvanger brandt constant

Als de status-led op de ontvanger constant brandt, betekent dit dat de EZi-DAB-BT een software-update via de USB-aansluiting verwacht. Als dit niet de bedoeling is, kunt u de USB-updatemodus verlaten door de stroom uit te schakelen of door de **Reset**-knop 10 seconden ingedrukt te houden.

Het status-ledlampje op de ontvanger knippert snel







Als het status-ledlampje op de ontvanger snel knippert, dan is de verbinding tussen de draadloze bedieningsunit en de ontvanger verbroken. U kunt dit oplossen door de koppeling van de ontvanger met de draadloze bedieningsunit handmatig te herstellen.

1. Verwijder en steek de voedingsadapter van de EZi-DAB-BT opnieuw in het 12 V-accessoirestopcontact en wacht 5 seconden totdat het status-ledlampje op de ontvanger niet meer brandt.
2. Druk met een paperclip of pen op de toets **Reset** op de ontvanger. Het status-ledlampje op de ontvanger gaat langzaam knipperen.
3. Houd de toetsen ,  en  op de draadloze bedieningsunit 10 seconden lang gelijktijdig ingedrukt.

Het Bluetooth-pictogram op de bedieningsunit knippert terwijl geprobeerd wordt verbinding tot stand te brengen tussen de ontvanger en de draadloze bedieningsunit.

Als u de ontvanger en bedieningsunit nog steeds niet met elkaar kunt verbinden, moet u de fabrieksinstellingen van de ontvanger resetten (zie hiervoor de aanwijzingen op de vorige pagina), en stap 3 herhalen.

De draadloze bedieningsunit reageert niet

1. Controleer of de batterijen van de draadloze bedieningsunit leeg zijn. Als dit zo is, wordt het display niet verlicht als u de op drukt op de -knop..
2. Controleer of de ontvanger stroom krijgt. U kunt dit testen door de stroom naar de ontvanger uit en weer in te schakelen. Het status-ledlampje gaat 5 seconden aan om te bevestigen dat er stroomtoevoer is.
3. Als de batterijen werken en de stroom ingeschakeld is, controleert u of de draadloze bedieningsunit en ontvanger goed met elkaar zijn gekoppeld. Houd de toetsen ,  en  op de draadloze bedieningsunit gelijktijdig ingedrukt. Bij een correcte koppeling, moet de status-led op de ontvanger vast branden, en uit gaan zodra u de toetsen loslaat. Als het status-ledlampje niet aan gaat als u de toetsen ,  en  gelijktijdig indrukt, moet u de ontvanger en de bedieningsunit opnieuw met elkaar koppelen. Voor aanwijzingen over het opnieuw koppelen raadpleegt u het gedeelte 'Het status-ledlampje op de ontvanger knippert snel' hierboven.

De audio van de EZi-DAB-BT klinkt vervormd als ik de EZi-DAB-BT verbind met mijn bestaande audiosysteem via de aux-verbinding

Als de audio van de EZi-DAB-BT vervormd klinkt als u de EZi-DAB-BT verbindt met uw audiosysteem via de aux-verbinding, probeer dan de 'VERSTERKING' in te stellen op 'LAAG'. Als het probleem hiermee niet is opgelost, probeer dan in plaats daarvan 'FM ZENDER' (zie pagina 22 voor meer informatie).

De EZi-DAB-BT schakelt zichzelf uit

Zie 'Automatisch stand-by' op pagina 21.

Ik kan geen verbinding maken tussen de EZi-DAB-BT en mijn Bluetooth-apparaat

Controleer of uw apparaat compatibel is met Bluetooth en of Bluetooth is ingeschakeld.

Controleer of er geen andere Bluetooth-apparaten met de EZi-DAB-BT zijn verbonden.

Als u nog steeds geen handmatige verbinding of koppeling tot stand kunt brengen, wist u de lijst met eerder gekoppelde apparaten door op de ontvanger op **Reset** te drukken. Hiervoor moet de ontvanger van de EZi-DAB-BT ingeschakeld zijn (het status-ledlampje is uit).

Het DAB-sigitaal wordt steeds onderbroken

Controleer of er geen belemmeringen zijn (zie pagina 5 voor meer informatie).

Gebruik alleen de meegeleverde adapter.

Controleer of er geen andere elektrische producten in uw auto gebruikt worden die mogelijk storing van het DAB-sigitaal kunnen veroorzaken.

Zorg dat de afneembare magnetische aardingskabel correct is gemonteerd.

Geen geluid, geluid is te zacht

Controleer via het menu Bluetooth-instellingen of uw apparaat met de EZi-DAB-BT verbonden is.

Controleer of de EZi-DAB-BT nog aan het koppelen is.

Controleer bij gebruik van een aux-verbinding of de stekkers goed in de contactpunten zitten.

Controleer het volumeniveau op uw mobiele telefoon of controleer op het display wat er afgespeeld wordt.

Hoe kan ik de EZi-DAB-BT gedwongen uitschakelen?

U kunt de EZi-DAB-BT gedwongen uitschakelen door met een paperclip of pen de **Reset**-knop op de ontvanger 10 seconden ingedrukt te houden of de stroomtoevoer te verbreken.

De EZi-DAB-BT is vastgelopen

Mocht de software onverhoopt vastlopen, dan moet u de aan/uitknop 10 seconden ingedrukt houden om de EZi-DAB-BT gedwongen uit te schakelen. Hierbij moet de EZi-DAB-BT wel via de adapter gevoed worden.

Hoe lang blijven de AAA-batterijen in de bedieningsunit van de EZi-DAB-BT ongeveer werken voordat deze vervangen moeten worden?

De meegeleverde AAA-batterijen van de EZi-DAB-BT gaan bij normale gebruiksomstandigheden ongeveer 12 maanden mee.

De bedieningsunit van de EZi-DAB-BT geeft een bericht weer als de batterijsterkte erg laag is. Zie de illustratie op pagina 11 om te zien hoe u nieuwe batterijen moet invoeren.

Ik kan de DAB-zender niet horen

Als u de FM-zender gebruikt, controleer dan of u de autoradio hebt afgestemd op de FM-frequentie waarop de EZi-DAB-BT uitzendt (zie pagina 22).

Als u de EZi-DAB-BT hebt aangesloten op de lijningang of aux-ingang op de autoradio, controleert u of de juiste ingangsbron op de autoradio hebt geselecteerd (raadpleeg de handleiding van de fabrikant).

De audio valt geleidelijk weg als het DAB-signaal erg zwak wordt en gaat 'ratelen'.



Mijn draadloze controller geeft de melding 'ontvanger verbinding' weer

Controleer of de voeding naar de ontvanger correct is aangesloten op het stopcontact van uw voertuig.

Controleer of uw systeem zich niet in de USB-upgrademodus bevindt.

Schakel uw ontvanger uit en weer in door verwijdering en opnieuw aansluiten van de USB-voedingsadapter.

Technische specificaties

Radio	Digitaal (DAB/DAB+)
Frequentiebereik	Band III 174-240 MHz
FM-zendbereik	87,6 -107,9 Mhz
Display	Lcd met achtergrondverlichting, 2 tekstregels en instelbare pictogrammen
Stroomvoorziening ontvanger	12V gelijkstroom 
Stroomvoorziening draadloze bedieningsunit	2 AAA-batterijen
Bluetooth	HFP (Hands Free Profile), A2DP (Advanced Audio Distribution Profile), AVRCP (Audio Video Remote Control Profile), OPP (Object Push Profile), PBAP (Phone Book Access Profile)
Temperatuurbereik	Bedieningstemperatuur: -20°C tot +65°C Opslagtemperatuur: -40°C tot +85°C
Certificeringen	 Voldoet aan de R&TTE-richtlijn 1999/5/EG of RED 2014/53/EU van 12 juni 2017. Voldoet aan de UNECE-richtlijnen 10 (E-keurmerk). EN 62479 : 2010. ALPINE verklaart hierbij dat deze band II LPD-apparatuur voldoet aan de essentiële vereisten en andere relevante bepalingen van richtlijn 1999/5/EG. De conformiteitsverklaring is te raadplegen op: www.alpine-europe.com .

Correct disposal of this product



This marking indicates that this product should not be disposed with other household waste throughout the EU. To prevent possible harm to the environment or human health from uncontrolled waste disposal, recycle it responsibly to promote the sustainable reuse of material resources. To return your used device, please use the return and collection system or contact the retailer where the product was purchased. They can take this product for environmental safe recycling.

Copyright

Copyright 2016 by Alpine Electronics (Europe) GmbH. All rights reserved. No part of this publication may be copied or distributed, transmitted, transcribed, stored in a retrieval system, or translated into any human or computer language, in any form or by any means, electronic, mechanical, magnetic, manual or otherwise, or disclosed to third parties without the express written permission of Alpine Electronics (Europe) GmbH.

Trademarks

EZi-DAB-BT, Alpine and the Alpine logo are trademarks or registered trademarks of Alpine Electronics Inc. All other product names are trademarks of their respective companies.

Version 1, June 2016.

Designed by Alpine Electronics (Europe) GmbH

ALPINE ELECTRONICS MARKETING, INC.

1-7 Yukigaya-Otsukamachi, Ota-ku
Tokyo 145-0067, Japan
Tel.: 03-5499-4531

ALPINE ELECTRONICS OF AMERICA, INC.

19145 Gramercy Place, Torrance,
California 90501 U.S.A.
Tel.: 1-800-ALPINE-1 (1-800-257-4631)

ALPINE ELECTRONICS OF CANADA, INC.

777 Supertest Road, Toronto,
Ontario M3J 2M9, Canada
Phone 1-800-ALPINE-1 (1-800-257-4631)

ALPINE ELECTRONICS OF AUSTRALIA PTY, LTD.

161-165 Princess Highway, Hallam
Victoria 3803, Australia
Tel.: 03-8787-1200

ALPINE ELECTRONICS GmbH

Wilhelm-Wagenfeld-Strasse 1-3
80807 München, Germany
Tel.: 089-32 42 640

ALPINE ELECTRONICS OF U.K., LTD.

ALPINE House
Fletchamstead Highway, Coventry CV4 9TW, U.K.
Tel.: 0870-33 33 763

ALPINE ELECTRONICS FRANCE S.A.R.L.

184, Allée des Erables, CS 52016 - Villepinte
95 945 Roissy CDG Cedex, France
Phone 01-48638989

ALPINE ITALIA S.p.A.

Viale C. Colombo 8, 20090 Trezzano
Sul Naviglio (MI), Italy
Tel.: 02-484781

ALPINE ELECTRONICS DE ESPAÑA, S.A.

Portal de Gamarra 36, Pabellón, 32
01013 Vitoria (Alava)-APDO 133, Spain
Tel.: 945-283588